

© Bostitch

GB Not to be reproduced without permission. Unauthorised copies of this document do not constitute an offer for the products.

## IC60-1-E

FR Reproduction interdite sans permission préalable. Les copies non autorisées de ce document ne signifient en rien que les produits soient conformes aux normes CE.

DE Vervielfältigung ohne Genehmigung gestattet. Unzulässig erstellte Kopien dieses Dokumentes sind nicht die CE-Richtlinien für Produkte.

NL Mag niet worden gereproduceerd zonder toestemming. Onrechtmatig kopiëren van dit document willen niet zeggen dat de producten conform zijn aan de CE-voorschriften.

DK Må ikke gendannes eller udlånes. Uautoriserede kopier af dette dokument udgør ikke CE-mærkede produkter.

FI Ei saa jäljennäköksi ilman lupaa. Uautorisoituja kopioita ei pidetä CE-merkitseviksi.

GR Απαγορεύεται η αναπαραγωγή χωρίς άδεια. Το ημι-εξοικονομημένο έγγραφο δεν αποτελεί σύντομο αντίγραφο των οδηγιών.

IT Vietata la riproduzione senza permesso. Le copie non autorizzate di questo documento non garantiscono la conformità CE per i relativi prodotti.

NO Skal ikke reproduceres uten tillatelse. Ikke godkjente kopier av dette dokumentet oppfyller ikke kravene for CE-merking for produktet.

PT Reprodução não autorizada sem a devida autorização. As cópias não autorizadas deste documento não garantem a conformidade CE para os produtos.

ES No se permite la reproducción de este documento sin el consentimiento de las autoridades competentes. Las copias no autorizadas de este documento no garantizan el cumplimiento de las normas CE de los productos.

SE Reproductionen är inte tillåten utan tillstånd. Kopior som inte är godkända enligt denna dokumentation är inte CE-märkta produkter.

PL Nie wolno kopiować bez pozwolenia. Nieautoryzowane kopie tego dokumentu nie gwarantują deklaracji zgodności z wymaganiami CE.

CZ Reprodukce tohoto dokumentu bez povolení není povolena. Neautorizované kopie tohoto dokumentu neprohlásují shodu s požadovanými normami CE.







SK Reprodukcia tohto dokumentu bez povolenia nie je povolená. Neautorizované kopie tohto dokumentu neprohlásujú zhodu s požadovanými normami CE.

HU A dokumentum engedély nélkül nem sokszorosítható. Az engedély nélkül sokszorosított dokumentum nem jelenti a termék CE-megfelelőségét.

RO Reproducerea neautorizată este interzisă. Copiile neautorizate ale acestui document nu reprezintă conformitatea CE pentru produse.

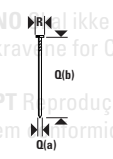

- (GB) TOOL TECHNICAL DATA (ORIGINAL INSTRUCTIONS)
- (FR) DONNÉES TECHNIQUES (TRADUCTION DE L'ORIGINAL)
- (DE) TECHNISCHE GERÄTEDATEN (ÜBERSETZUNG DES ORIGINALS)
- (NL) TECHNISCHE SPECIFICATIE (VERTALING VAN ORIGINEEL)
- (DK) TEKNISKE DATA (OVERSÆTTELSE AF ORIGINAL)
- (FI) TEKNISET TIEDOT (KÄÄNNÖS ALKUPERÄISESTÄ)
- (GR) Τεχνικά στοιχεία (ΜΕΤΑΦΡΑΣΗ ΑΠΟ ΤΟ ΠΡΩΤΟΤΥΠΟ)
- (IT) DATI TECNICI (TRADUZIONE DELL'ORIGINALE)
- (NO) TEKNISKE DATA (OVERSETTELSE FRA ORIGINAL)
- (PT) ESPECIFICAÇÕES TÉCNICAS (TRADUÇÃO DO ORIGINAL)
- (ES) ESPECIFICACIONES TÉCNICAS (TRADUCCIÓN DEL ORIGINAL)
- (SE) TEKNISK DATA (ÖVERSÄTTNING AV ORIGINAL)
- (CZ) DANE TECHNICZNE NARZĘDZI (TŁUMACZENIE Z WERSJI ORYGINALNEJ)
- (PL) DANE TECHNICZNE NARZĘDZI (TŁUMACZENIE Z WERSJI ORYGINALNEJ)
- (SK) TECHNICKÁ DATA NÁSTROJE (PŘEKLAD ORIGINÁLU)
- (HU) A SZERSZÁM MŰSZAKI ADATAI (EREDETI SZÖVEG FORDÍTÁSA)
- (RO) FIȘA TEHNICĂ A SCULEI (TRADUCEREA VERSIUNII ORIGINALE)

		IC60-1-E
	A	270 mm
	B	280 mm
	C	133 mm
	D	2.58 kg
	E	91.85 dB / 4 dB
	F	96.08 dB / 4 dB
	G	83.10 dB / 4 dB
	H	2.53 / 1.26 m/s <sup>2</sup>
	I	7.0 Bar
	J	4.9 Bar
	K	4.48 Ltr
	L(a)	1
	L(b)	1
	M	BC602
	N	BC603
	O	0-lube
	P	N
	Q(a)	2.0-2.65 mm
	Q(b)	25-60 mm
	R	4.3-5.9 mm
S	300-350	
	T	129.6-130.2 mm
	U	4.0 mm

**PL** Niniejszy dokument nie może być kopiowany bez pozwolenia. Nieautoryzowane kopie niniejszego dokumentu nie stanowią deklaracji zgodności CE prezentowanych produktów.

**CZ** Niniejszy dokument nie może być kopiowany bez pozwolenia. Nieautoryzowane kopie niniejszego dokumentu nie stanowią deklaracji zgodności CE prezentowanych produktów.

**SK** Rozmnožovanie bez povolenia je zakázané. Neoprávnené kópie tohto dokumentu nie sú v súlade s CE pre dané výrobky.

**HU** A dokumentum engedély nélkül nem sokszorosítható. Az engedély nélkül sokszorosított dokumentum nem jelenti a termék CE-megfelelőségét.

**RO** Reproducerea neautorizată este interzisă. Copiile neautorizate ale acestui document nu reprezintă conformitatea CE pentru produse.

GB Not to be reproduced without permission. Unauthorised copies of this document do not constitute CE compliance for the products.

FR Reproduction interdite sans permission. Les copies non autorisées de ce document ne signifient en rien que les produits soient conformes aux normes CE.

DE Vervielfältigung nicht ohne Genehmigung gestattet. Unzulässig erstellte Kopien dieses Dokuments erfüllen nicht die CE-Richtlinien für



NL Mag niet worden vervaerdigd zonder toestemming. Ongeautoriseerde kopieën van dit document zijn niet CE-geconform.

DK Må ikke genudvikles uden tilladelse. Uautoriserede kopier af dette dokument er ikke CE overholdelse for produkterne.

FI Ei saa jäljentä ilman lupaa. Uvaltutu kopioita tästä dokumentista tuotille CE-yhdenmukaistusta.

GR Απαγορεύεται η αναπαραγωγή χωρίς άδεια. Οι αντίγραφα δεν αποτελούν CE συμμόρφωση.

IT Vietata la riproduzione senza permesso. Le copie non autorizzate di questo documento non garantiscono la conformità CE dei prodotti.

NO Skal ikke reproduseres uten tillatelse. Uautoriserte kopier av dette dokumentet er ikke CE overholdelse for produktene.

PT Reprodução não autorizada sem permissão. As cópias não autorizadas deste documento não estão em conformidade com as normas CE dos produtos.

ES Prohibida la reproducción sin permiso. Las copias no autorizadas de este documento no suponen la conformidad con las normas CE de los productos.

SE Prohibida la reproducción sin consentimiento. Kopier av detta dokumentet är inte CE överensstämmande med produkterna.

PL Niniejszy dokument nie może być kopiowany bez pozwolenia. Nieautoryzowane kopie niniejszego dokumentu nie stanowią dowodu na zgodności CE prezentowanych produktów.

CZ Niniejszy dokument nie może być kopiowany bez pozwolenia. Nieautoryzowane kopie niniejszego dokumentu nie stanowią dowodu na zgodności CE prezentowanych produktów.

SK Rozmnožovanie bez povolenia je zakázané. Neoprávnené kópie tohto dokumentu nie sú v súlade s CE predpísanými výrobkami.

HU A dokumentum engedély nélkül nem sokszorosítható. Az engedély nélkül sokszorosított dokumentum nem jelenti a termék CE-megfelelőségét.

RO Reproducerea neautorizată este interzisă. Copiile neautorizate ale acestui document nu reprezintă conformitatea CE pentru produse.

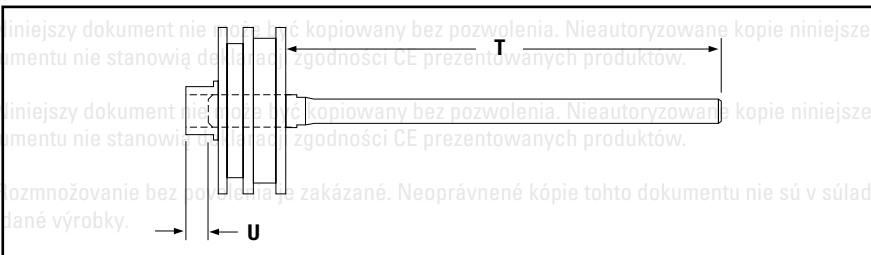
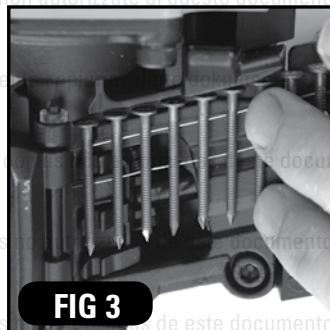
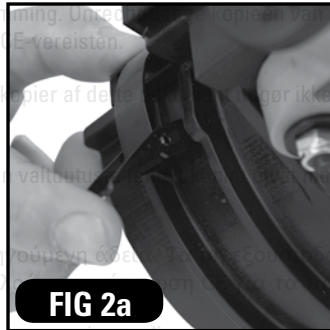
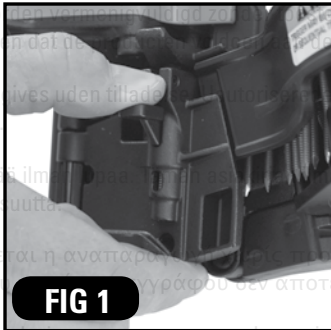

	<b>GB</b>	<b>FR</b>	<b>DE</b>	<b>NL</b>
<b>A</b>	Length	Longueur	Länge	Lengte
<b>B</b>	Height	Hauteur	Höhe	Hoogte
<b>C</b>	Width	Largeur	Breite	Breedte
<b>D</b>	Weight	Poids	Gewicht	Gewicht
<b>E</b>	Noise $L_{PA}1s, d / K_{PA}$	Niveau de bruit $L_{PA}1s, d / K_{PA}$	Geräuschpegel $L_{PA}1s, d / K_{PA}$	Geluid $L_{PA}1s, d / K_{PA}$
<b>F</b>	Noise $L_{WA}1s, d / K_{WA}$	Niveau de bruit $L_{WA}1s, d / K_{WA}$	Geräuschpegel $L_{WA}1s, d / K_{WA}$	Geluid $L_{WA}1s, d / K_{WA}$
<b>G</b>	Noise $L_{PA}1s, 1m / K_{PA}$	Niveau de bruit $L_{PA}1s, 1m / K_{PA}$	Geräuschpegel $L_{PA}1s, 1m / K_{PA}$	Geluid $L_{PA}1s, 1m / K_{PA}$
<b>H</b>	Vibration / Uncertainty	Vibration / incertitude	Vibration / Unsicherheit	Trilling / Onzekerheid
<b>I</b>	P max Bar	Pression max bars	Höchstdruck, Bar	Werkdruk max Bar
<b>J</b>	P min Bar	Pression min bars	Minstdruck, Bar	Werkdruk min Bar
<b>K</b>	Air consumption per shot @ 5.6 Bar	Consommation au coup @ 5,6 Bar	Luftverbrauch pro Zyklus bei einem Druck von 5,6 Bar	Luchtverbruik per schot @ 5.6 Bar
<b>L(a)</b>	Actuation type	Type de déclenchement	Aktivierungsart	Type bediening
<b>L(b)</b>	Safety yoke type	Palpeur de sécurité	Typ Auslösesicherung	Veiligheidsvergrendeling
<b>M</b>	Summer lubricant	Lubrifiant d'été	Schmiermittel, Sommer	Zomer smering
<b>N</b>	Winter lubricant	Lubrifiant d'hiver	Schmiermittel, Winter	Winter smering
<b>O</b>	O-ring lubricant	Lubrifiant de joints toriques	O-Ring Schmiermittel	O-ring smering
<b>P</b>	Fastener Name	Désignation de la fixation	Werkzeugbezeichnung	Type apparaat
<b>Q</b>	Dimensions	Dimensions	Maße, mm	Afmetingen
<b>R</b>	Head/crown	Tête/couronne	Kopf/ Oberteil	Kop/Kroon
<b>S</b>	Magazine capacity	Capacité du chargeur	Kapazität des Magazins	Magazijn capaciteit
<b>T</b>	New driver length	Longueur du nouvel enfonceur	Neu Treiberlänge	Nieuwe slagpen lengte
<b>U</b>	Max. Depth Inside Piston	Profondeur. max antérieure du piston	Max. Kolbentiefe	Max. diepte binnenkant piston

	<b>DK</b>	<b>FI</b>	<b>GR</b>	<b>IT</b>
<b>A</b>	Længde	Pituus	Μήκος	Lunghezza
<b>B</b>	Højde	Korkeus	ψος	Altezza
<b>C</b>	Bredde	Leveys	Πλάτος	Larghezza
<b>D</b>	Vægt kg.	Paino kg	Βάρος	Peso
<b>E</b>	Støj $L_{PA}1s, d / K_{PA}$	Melu $L_{PA}1s, d / K_{PA}$	Στάθμη θορύβου $L_{PA}1s, d / K_{PA}$	Rumorosità $L_{PA}1s, d / K_{PA}$
<b>F</b>	Støj $L_{WA}1s, d / K_{WA}$	Melu $L_{WA}1s, d / K_{WA}$	Στάθμη θορύβου $L_{WA}1s, d / K_{WA}$	Rumorosità $L_{WA}1s, d / K_{WA}$
<b>G</b>	Støj $L_{PA}1s, 1m / K_{PA}$	Melu $L_{PA}1s, 1m / K_{PA}$	Στάθμη θορύβου $L_{PA}1s, 1m / K_{PA}$	Rumorosità $L_{PA}1s, 1m / K_{PA}$
<b>H</b>	Vibration / unished	Tärinä / epävarmuus	Δόνηση / Αβεβαιότητα	Vibrazione / incertezza
<b>I</b>	P max. bar	P max Bar	Μέγιστη πίεση	P max Bar
<b>J</b>	P min. bar	P min Bar	Ελάχιστη πίεση	P min Bar
<b>K</b>	Luftforbrug pr. skud ved 5,6 bar	Ilman kulutus per laukaisu @ 5.6 Bar	Κατανάλωση αέρα ανά βολή στα 5,6 Bar	Consumo aria per fessaggio @ 5.6 Bar
<b>L(a)</b>	Aktiveringstype	Aktivointityyppi	Είδος ενεργοποίησης	Tipo di attuazione
<b>L(b)</b>	Sikkerhedsaffelttype	Kärkivarmistin	Είδος ζυγού ασφαλείας	Tipo di dispositivo di sicurezza
<b>M</b>	Sommersmøremiddel	Kesä voiteluaine	Θερινό λιπαντικό	Lubrificante estivo
<b>N</b>	Vintersmøremiddel	Talvi voiteluaine	Χειμερινό λιπαντικό	Lubrificante invernale
<b>O</b>	Smøremiddel til O-ring	O-renkaan voiteluaine	Λιπαντικό τσιμούχας	Lubrificante per O-rings
<b>P</b>	Klammenavn	Naulain tyyppi	Ονομασία συνδέτηρα	Nome fissaggio
<b>Q</b>	Mål	Naulan koko	Διαστάσεις	Dimensioni
<b>R</b>	Hoved/krone	Kanta/Kruunu	Κεφαλή/κρόνια	Testa/cavallo
<b>S</b>	Magasinkapacitet	Lippaan tilavuus	Χωρητικότητα γεμιστήρα	Capacità magazzino
<b>T</b>	Nyt drevs længde	Iskurin pituus	Μήκος νέου οδηγού	Lunghezza nuovo martelletto
<b>U</b>	Max. dybde inde i stempel	Max syvyyt iskurin sisällä	Μέγιστο βάθος μέσα στο έμβολο	Profondità max. dentro il pistone

	NO	PT	ES	SE
<b>A</b>	Lengde	Comprimento	Largo	Längd
<b>B</b>	Høyde	Altura	Alto	Höjd
<b>C</b>	Bredde	Largura	Ancho	Bredd
<b>D</b>	Vekt	Peso	Peso	Vikt Kg.
<b>E</b>	Lydnivå $L_{PA}$ 1s, d / $K_{PA}$	Ruído $L_{PA}$ 1s, d / $K_{PA}$	Ruido $L_{PA}$ 1s, d / $K_{PA}$	Ljudnivå $L_{PA}$ 1s, d / $K_{PA}$
<b>F</b>	Lydnivå $L_{WA}$ 1s, d / $K_{WA}$	Ruído $L_{WA}$ 1s, d / $K_{WA}$	Ruido $L_{WA}$ 1s, d / $K_{WA}$	Ljudnivå $L_{WA}$ 1s, d / $K_{WA}$
<b>G</b>	Lydnivå $L_{PA}$ 1s, 1m / $K_{PA}$	Ruído $L_{PA}$ 1s, 1m / $K_{PA}$	Ruido $L_{PA}$ 1s, 1m / $K_{PA}$	Ljudnivå $L_{PA}$ 1s, 1m / $K_{PA}$
<b>H</b>	Vibrasjoner / usikkerhet	Vibração / Incerteza	Vibración / Incertidumbre	Vibration / osäkerhet
<b>I</b>	Luftrykk max Bar	Pressão máx. Bar	P max Bar	Luftryck max Bar
<b>J</b>	Luftrykk min Bar	Pressão mín. Bar	P min Bar	Luftryck min Bar
<b>K</b>	Luft forbruk per skudd @ 5.6 Bar	Consumo de ar por golpe @ 5.6 Bar	Consumo aire disparo @ 5.6 Bar	Luftförbrukning per avfyring @ 5.6 Bar
<b>L(a)</b>	Avtrekksmekanisme	Tipo de disparo	Tipo de activación	Utlösningstyp
<b>L(b)</b>	Type sikkerhetsguide	Tipo apalpador de segurança	Tipo de seguro palpador	Säkerhetsutlösningstyp
<b>M</b>	Smørelje for verktøy (Sommer)	Lubrificante para verão	Lubricante de verano	Sommarsmjörning
<b>N</b>	Smørelje for verktøy (Vinter)	Lubrificante para inverno	Lubricante de invierno	Vintersmjörning
<b>O</b>	Smørelje for O- ringer	Lubrificante para anéis	Lubricante O-ring	O-ringssmjörning
<b>P</b>	Spiker Navn	Nome do Fixador	Nombre del consumible	Maskinnamn
<b>Q</b>	Dimensjon	Dimensões	Dimensiones	Dimensioner
<b>R</b>	Hode/ Krone	Coroa	Cabeza/corona	Ryggbredd
<b>S</b>	Magasin kapasitet	Capacidade do magazine	Capacidad cargador	Magasinskapacitet
<b>T</b>	Lengde på nytt hammerblad	Comprimento da lamina nova	Longitud nuevo clavador	Ny drivarlängd
<b>U</b>	Maks. dybde i stempel	Prof. máx. interna do pistão	Profun. max. Dentro piston	Max djup i kolv

	PL	CZ	SK	HU	RO
<b>A</b>	Długość	Délka	Dĺžka	Hosszúság	Lungime
<b>B</b>	Wysokość	Výška	Výška	Magasság	Înălțime
<b>C</b>	Szerokość	Šířka	Hĺbka	Szélesség	Lățime
<b>D</b>	Waga	Hmotnost kg	Hmotnosť	Súly Kg.	Greutate
<b>E</b>	Halas $L_{PA}$ 1s, d / $K_{PA}$	Hladina hluku $L_{PA}$ 1s, d / $K_{PA}$	Hlučnosť $L_{PA}$ 1s, d / $K_{PA}$	Zaj $L_{PA}$ 1s, d / $K_{PA}$	Zgomot $L_{PA}$ 1s, d / $K_{PA}$
<b>F</b>	Halas $L_{WA}$ 1s, d / $K_{WA}$	Hladina hluku $L_{WA}$ 1s, d / $K_{WA}$	Hlučnosť $L_{WA}$ 1s, d / $K_{WA}$	Zaj $L_{WA}$ 1s, d / $K_{WA}$	Zgomot $L_{WA}$ 1s, d / $K_{WA}$
<b>G</b>	Halas $L_{PA}$ 1s, 1m / $K_{PA}$	Hladina hluku $L_{PA}$ 1s, 1m / $K_{PA}$	Hlučnosť $L_{PA}$ 1s, 1m / $K_{PA}$	Zaj $L_{PA}$ 1s, 1m / $K_{PA}$	Zgomot $L_{PA}$ 1s, 1m / $K_{PA}$
<b>H</b>	Drgania / nieokreśloność	Vibrace / proměnlivost	Vibrácie / neistota	Rezgés / bizonytalanság	Vibrații / incertitudine
<b>I</b>	P max bar	P max bar	P max Bar	P max Bar	P max, bar
<b>J</b>	P min bar	P min bar	P min Bar	P min Bar	P min, bar
<b>K</b>	Zuzycie powietrza na strzał @ 5,6 Bar	Spotřeba vzduchu na dávku při 5,6 barech	Spotřeba vzduchu na úkon 1 @ 5,6 Bar	Levegőfelhasználás / löket @ 5.6 Bar	Consum de aer pe bătaie la 5,6 bar
<b>L(a)</b>	Tryb pracy	Typ aktivace	Druh aktivácie	Aktiválási típus	Tipul activării
<b>L(b)</b>	Rodzaj widelca bezpieczeństwa	Typ bezpečnostní nářky	Druh bezpečnostného spínača	Biztonsági kioldófejes típus	Tip brida de siguranță
<b>M</b>	Oilj letni	Letní mazivo	Letné mazadlo	Nyári kenőanyag	Lubrifiant de vară
<b>N</b>	Oilj zimowy	Zimní mazivo	Zimné mazadlo	Téli kenőanyag	Lubrifiant de iarnă
<b>O</b>	Smaz do O-ringów	Mazivo těsnícího kroužku	Mazadlo – kruh v tvare písmena O	Tömítőgyűrű kenése	Lubrifiant oring
<b>P</b>	Nazwa stosowanego łacznika	Název upínadla	Meno zošivačky	A kötőelem neve	Denumirea elementului de fixare
<b>Q</b>	Wymiary łaczników	Rozměry	Dimenzie	Méretek	Dimensiuni
<b>R</b>	Szerokość łacznika	Hlava/korunka	Hlavica/vrchol	Fej / korona	Cap/coroană
<b>S</b>	Pojemność magazynka	Kapacita zásobníku	Kapacita zásobníka	A tár kapacitása	Capacitate magazie
<b>T</b>	Długość nowego bijała	Délka nového našáče	Dĺžka nového vodidla	Új tokmány hossza	Noua lungime de lamă de împingere
<b>U</b>	Max.glebokosc wewnatrz tłoka	Max. vnitřní hloubka pistu	Max. hĺbka vo vnútri piesta	Max. mélység a dugattyúban	Adâncime maximă în interiorul pistonului

## SAFETY INSTRUCTIONS

GB

**⚠ IMPORTANT READ CAREFULLY:** It is important that all operators read and understand all sections of this Tool Technical Data manual and the separate Safety and Operating Instruction Manual which come with this tool. Failure to do so could result in you or others in the working area to be seriously injured.

**⚠ WARNING!** Eye protection in accordance with 89/686/EEC, and with equal or greater grade than defined in EN166 should be used. However all aspects of operators work, environment and other type/s of machinery being used, should also be considered when selecting any personal protection equipment. Note: Non-side shielded spectacles and face shields alone do not provide adequate protection.

**⚠ WARNING!** To prevent accidental injuries:

- Never place a hand or any other part of the body in fastener discharge area of tool.
- Never point tool at yourself or anyone whether it contains fasteners or not.
- Never engage in horseplay.
- Never pull the trigger unless the nose is directed towards the work.
- Always handle the tool with care.
- This tool is intended to be used for fastening wood to wood in pallet/crate and construction applications. **DO NOT USE** for fastening harder materials which could cause buckling of the fasteners and damage to the tool. If you are unsure of the suitability of this tool for certain applications, please contact your local sales office.
- Do not pull the trigger or depress the work safety yoke whilst loading the tool.
- To prevent accidental actuation and possible injury, always disconnect air supply:
  1. Before making adjustments.
  2. When servicing the tool.
  3. When clearing a jam.
  4. When tool is not in use.
  5. When moving to a different work area, as accidental actuation may occur, possibly causing injury.
- Read the additional Safety & Operating instructions booklet before using tool.
- Do not use oxygen and combustible gases as an energy source for pneumatically operated tools.
- The operation of this tool can cause sparks and act as a source of ignition for flammable fuels and gases.

### **LOADING THE TOOL**

**⚠ Warning!** When loading the tool 1) Never place a hand or any part of the body in fastener discharge area of the tool; 2) Never point the tool at self or anyone else; 3) Do not pull the trigger or depress the safety yoke as accidental actuation may occur, possibly causing injury.

1. Open the magazine: Pull down on the latch and swing the door open.

Swing magazine cover open. (Fig 1)

2. Check adjustment: the nailer must be set for the length of nail to be used.

Nails will not feed smoothly if the magazine is not correctly adjusted.

**To change the setting: (Figs 2a - 2c)**

- a) Release the canister latch on the rear of the canister.
  - b) Pull out the canister bottom by swinging right to left until tabs disengage.
  - c) Inside the canister bracket there are settings in inches and millimeters. The canister is adjusted correctly when the length of fastener being used is shown in the window of the canister bottom.
  - d) Push back the canister bottom and engage the latch.
3. Load the coil of nails: (Fig 3)
- Place a coil of nails over the post in the canister.  
Uncoil enough nails to reach the feeder pawl and place the second nail between the teeth of the feeder pawl.  
The nail heads fit in slot on the feeder pawl.

4. Swing cover closed.

5. Close the door. Check that latch engages. (If it does not engage, check that the nail heads are in the slot on the nose)

**Note:** Use only fasteners recommended by Bostitch for use in Bostitch tools or nails which meet Bostitch specifications.

### **DRIVER MAINTENANCE INSTRUCTIONS**

A worn driver can cause poor quality driving or loss of power:

- Wear on the driving tip will affect the nail drive, giving symptoms of bent and incompletely driven nails, and damaged nail heads
- The driver length may be adjusted to allow the driving tip to be redressed to compensate for wear. **Heat and precise measurement are required.** Contact a qualified service technician for this adjustment.
- The length setting for a new driver is shown in column T of the Technical Data Table in the front of this manual. Measurement is from the top face of the piston.
- Note that the measurement U (see Technical Data Table) from the top of the piston gives the maximum amount the driver may be adjusted to allow redressing. Always extend the driver the minimum amount required to allow redressing to restore the driving end; several re-dressings will be possible before this maximum depth is reached.

**Note:** Driver wear of approximately 3mm can be tolerated in most applications. However, in difficult driving applications, driver wear of approximately 1.5 mm may cause a slight reduction in the apparent driving power.

### **DIRECTIONAL EXHAUST DEFLECTOR**

Loosen the screw. Adjust to desired exhaust direction and tighten screw.

PT Reprodução proibida sem autorização prévia. As cópias não autorizadas deste documento não estão em conformidade com a CE para os produtos.

ES Prohibida la reproducción sin permiso. Las copias no autorizadas de este documento no suponen la conformidad con las normas CE de los productos.

SE Prohibida la reproducción sin permiso. Las copias no autorizadas de este documento no suponen la conformidad con las normas CE de los productos.

PL Niniejszy dokument nie może być kopiowany bez pozwolenia. Nieautoryzowane kopie niniejszego dokumentu nie stanowią deklaracji zgodności CE prezentowanych produktów.

CZ Niniejszy dokument nie může být kopiovany bez povolenia. Nieautoryzowane kopie niniejszego dokumentu nie stanowią deklaracji zgodności CE prezentowanych produktów.

SK Rozmnožovanie bez povolenia je zakázané. Neoprávnené kópie tohto dokumentu nie sú v súlade s CE pre dané výrobky.

HU A dokumentum engedély nélkül nem sokszorosítható. Az engedély nélkül sokszorosított dokumentum nem jelenti a termék CE-megfelelőségét.

RO Reproducerea neautorizată este interzisă. Copiile neautorizate ale acestui document nu reprezintă conformitatea CE pentru produse.

## CONSIGNES DE SÉCURITÉ

FR

**△ IMPORTANT ! LIRE ATTENTIVEMENT CETTE NOTICE :** Il est essentiel que tous les utilisateurs des outils lisent et comprennent toutes les sections de ce manuel de données techniques sur l'outil ainsi que le manuel séparé de consignes de sécurité et d'utilisation fourni avec l'outil. Tout manquement à cette mesure de précaution importante pourrait être la cause d'accidents et de blessures graves pour l'utilisateur de l'outil comme pour d'autres personnes se trouvant à proximité de la zone de travail.

**△ ATTENTION !** Il faudra porter un système de protection des yeux conforme à la norme 89/686/EEC et d'une valeur de protection égale ou supérieure à celle définie par la norme EN166. Cependant, tous les aspects du travail de l'opérateur, l'environnement et autres types de machines utilisées, doivent aussi être pris en considération en choisissant des équipements de protection individuelle appropriés. **NB:** Les lunettes dépourvues d'écran latéral ainsi que les masques à poussière n'offrent pas une protection suffisante.

**△ MISE EN GARDE!** Pour éviter toute blessure accidentelle:

- Ne jamais mettre la main ni aucune autre partie du corps dans la zone d'éjection des clous.
- Ne jamais diriger la machine vers soi-même ni vers autrui, qu'elle soit chargée ou non.
- Ne jamais s'amuser ou chahuter avec la fixeuse.
- Ne jamais appuyer sur la gâchette si le nez n'est pas appuyé contre la pièce à usiner.
- Toujours manipuler la fixeuse avec précaution.
- Cet outil est conçu pour fixer du bois sur du bois dans le montage de palettes/caisses. **NE PAS L'UTILISER pour fixer des matériaux plus durs qui pourraient causer l'écrasement des attaches et des dégâts à l'outil.**

Si vous n'êtes pas sûr(e) que l'outil convienne à l'application souhaitée, veuillez contacter votre agent commercial local.

- Ne jamais appuyer sur la gâchette ni sur le palpeur pendant le chargement de la fixeuse.
- Pour éviter toute mise en marche accidentelle et par conséquent des risques de blessures, il faut toujours débrancher l'air :

1. Avant de procéder à un réglage. 2. Pendant les opérations d'entretien. 3. Pour débloquer un grippage. 4.

Lorsque l'outil est inutilisé. 5. Si l'on se déplace dans une autre zone de travail, afin d'éviter toute mise en marche accidentelle et par conséquent des risques de blessures.

- Veuillez lire le livret de consignes de sécurité et d'utilisation supplémentaires avant d'utiliser l'outil.
- N'utilisez pas d'oxygène ou de gaz inflammables comme source d'énergie pour des outils pneumatiques.
- L'utilisation de cet outil peut être la source d'étincelles et entraîner l'ignition de matières et de gaz inflammables.

### **CHARGEMENT DE L'OUTIL**

**△ Avertissement !** Lors du chargement de la machine 1) Ne jamais mettre la main ni aucune autre partie du corps dans la zone d'éjection des clous ; 2) Ne jamais diriger la machine vers soi-même ni vers autrui ; 3) Ne jamais appuyer sur la gâchette ni sur le palpeur afin d'éviter tout déclenchement accidentel, pouvant être la cause de blessures.

1. Ouvrir le chargeur en appuyant sur le levier d'accrochage et en ouvrant la trappe. (Fig 1)
2. Contrôler le réglage en hauteur du plateau du chargeur; ce dernier doit être réglé selon la longueur des clous à utiliser. Les clous ne seront pas correctement alimentés si le chargeur ne sera pas réglé conformément aux instructions.

**Pour changer le réglage: (Figs 2a - 2c)**

- a) Ouvrir le crochet placé derrière le chargeur
- b) Extraire la partie inférieure du chargeur en le tirant de droite à gauche.
- c) A l'intérieur du chargeur sont indiquées des longueurs en pouces et en millimètres. Le chargeur est



correctement réglé lorsque la longueur des clous à utiliser apparaît dans la petite fenêtre de la partie inférieure du chargeur.

d) Poussez la partie inférieure du chargeur et enclenchez le crochet.

3. Charger le rouleau de clous: (Fig 3)

Positionner le rouleau de clous sur le pivot central du chargeur. Extraire un nombre de clous suffisant pour que les premiers clous atteignent les dents de l'alimentateur et positionner le second clou dans la bande se trouvant entre celles-ci. Les têtes des clous doivent glisser dans le canal de l'alimentateur.

4. Fermer le couvercle du chargeur.

5. Fermer la trappe, contrôler que le levier de la trappe est accroché (dans le cas contraire, contrôler que les têtes des clous sont toutes correctement introduites dans la glissière de l'alimentateur.

**Nota bene:** Avec les cloueuses Bostitch n'utiliser que des clous conseillés par Bostitch (ou similaires).

## **INSTRUCTIONS DE MAINTENANCE DU POUSSOIR**

L'usure du poussoir entraîne une fixation de mauvaise qualité ou la perte de puissance.

- L'enfoncement du clou est affecté par l'usure du poussoir. Les symptômes sont des clous tordus, mal enfoncés et des têtes de clous endommagés.
- La longueur du poussoir peut être modifiée pour permettre de redresser l'extrémité pour compenser l'usure. **Il est nécessaire de le chauffer et d'avoir des cotes précises.** Contacter un technicien qualifié pour effectuer ces modifications.
- La longueur d'un nouveau poussoir est indiquée dans le Tableau de Données Techniques, Colonne T. Il est mesuré à partir de la face supérieure du piston.
- Il faut noter que la distance U (voir Tableau de Données Techniques) à partir du haut du piston représente le réglage maximum permis pour le redresser. Il faut toujours rallonger un poussoir de la longueur minimale requise pour permettre de redresser l'extrémité. Il sera alors possible d'effectuer plusieurs opérations de redressement avant d'atteindre la profondeur maximale.

**Nota:** Une usure d'environ 3 mm. est consentie pour une bonne partie des applications. Pour des applications particulièrement onéreuses, l'usure de la pointe, même si elle ne dépasse pas 1,5 mm peut réduire la puissance de la cloueuse.

## **DEFLECTEUR D'AIR ORIENTABLE**

Desserrer la vis située au centre du déflecteur, orienter l'échappement dans la direction voulue et resserrer la vis.

CZ Niniejszy dokument nie może być kopiowany bez pozwolenia. Nieautoryzowane kopie niniejszego dokumentu nie stanowią deklaracji zgodności CE prezentowanych produktów.

SK Rozmnožovanie bez povolenia je zakázané. Neoprávnené kópie tohto dokumentu nie sú v súlade s CE pre dané výrobky.

HU A dokumentum engedély nélkül nem sokszorosítható. Az engedély nélkül sokszorosított dokumentum nem jelenti a termék CE-megfelelőségét.

RO Reproducerea neautorizată este interzisă. Copiile neautorizate ale acestui document nu reprezintă conformitatea CE pentru produse.

## SICHERHEITSHINWEISE

DE

⚠ **WICHTIG – BITTE AUFMERKSAM LESEN:** Es ist wichtig, dass jeder Bediener sämtliche Abschnitte dieses werkzeugtechnischen Datenhandbuchs und die mit diesem Werkzeug gelieferte gesonderte Sicherheits- und Bedienungsanleitung lesen und verstehen. Ansonsten besteht für Sie und andere im Arbeitsbereich die Gefahr schwerer Verletzungen.

⚠ **ACHTUNG!** Es sollte ein Augenschutz gemäß 89/686/EEC und mindestens lt. Definition in EN166 getragen werden. Bei der Wahl der persönlichen Schutzausrüstung sind jedoch auch sämtliche Aspekte der von Bedienern geleisteten Arbeit, Umgebung und sonstiger benutzter Maschinentypen zu berücksichtigen. Hinweis: Schutzbrillen ohne seitlichen Schutz oder ein Gesichtsschutz allein stellen keinen ausreichenden Schutz dar.

⚠ **ACHTUNG!** So vermeiden Sie Unfallverletzungen:

- Niemals die Hände oder andere Körperteile in den Auswurfbereich des Gerätes halten.
- Das geladene oder nicht geladene Gerät niemals gegen sich selbst oder andere richten.
- Niemals mit dem Heftgerät Unfug treiben.
- Niemals den Auslöser betätigen, bevor die Nase nicht auf das Arbeitsteil gerichtet ist.
- Das Heftgerät immer mit Vorsicht behandeln.
- Dieses Werkzeug wurde zur Befestigung von Holz auf Holz für Arbeiten an Paletten/Kisten und beim Bauhandwerk entwickelt. Dieses Werkzeug sollte NICHT zur Befestigung härterer Werkstoffe verwendet werden, da dies dazu führen kann, dass sich die Befestigungselemente verbiegen, was wiederum das Werkzeug selbst beschädigen könnte. Falls Sie nicht sicher sind, ob dieses Werkzeug für bestimmte Anwendungen geeignet ist, wenden Sie sich bitte an Ihren Händler vor Ort.
- Nicht den Abzug oder den Auslösemechanismus während des Ladens des Gerätes ziehen.
- Um das versehentliche Auslösen und mögliche Unfälle zu vermeiden, ist die Luftzufuhr immer abzukoppeln:
  1. Vor dem Ausführen von Justierungen.
  2. Bei der Wartung des Gerätes.
  3. Beim Beseitigen von Blockaden.
  4. Wenn das Gerät nicht verwendet wird.
  5. Beim Wechsel in einen anderen Arbeitsbereich, da das Gerät versehentlich ausgelöst werden kann und möglicherweise Verletzungen verursacht werden.
- Lesen Sie vor Gebrauch des Werkzeugs bitte die Hinweise zu Sicherheit und Betrieb in der zusätzlichen Anleitung.
- Niemals Sauerstoff oder brennbare Gase als Antrieb für pneumatische Werkzeuge verwenden.
- Bei Verwendung dieses Werkzeugs können Funken entstehen und zur Zündquelle für brennbare Kraftstoffe und Gase werden.

### BELADEN DES MAGAZINS

⚠ **Warnhinweis!** Beim Laden des Werkzeugs 1) nicht die Hand oder ein Körperteil in den Auswurfbereich des Werkzeugs halten; 2) das Werkzeug nicht auf sich selbst oder andere Personen richten; 3) nicht den Auslöser ziehen oder die Auslösesicherung drücken, weil dies eine ungewollte Auslösung mit entsprechender Verletzungsgefahr verursachen könnte.

1. Die Ladevorrichtung durch Drücken des Ansatzhebels und Öffnen der Deckplatte aufmachen. (Fig 1)
2. Die Höhenregulierung des Tellers der Ladevorrichtung kontrollieren; dieser muss auf die Länge der verwendeten Nägel abgestimmt werden. Falls die Ladevorrichtung nicht entsprechend der hier genannten Erläuterungen eingestellt wird, können die Nägel nicht korrekt zur Verfügung gestellt werden.

### Änderung der Einstellung: (Figs 2a - 2c)

- a) Den Haken auf der Rückseite der Ladevorrichtung öffnen
- b) Den unteren Teil der Ladevorrichtung durch Ziehen von rechts nach links herausnehmen.
- c) In den Ladevorrichtungen befinden sich Angaben über die Länge in Zoll und Millimetern. Die Ladevorrichtung ist korrekt reguliert, wenn die Länge der zu verwendenden Nägel in dem kleinen Fenster im unteren Bereich der Ladevorrichtung erscheint.

d) Den unteren Teil der Ladevorrichtung zurückschieben und den Haken einrasten lassen.

### 3. Nägelrolle laden: (Fig 3)

Die Nägelrolle auf den mittleren Bolzen der Ladevorrichtung legen. So viele Nägel von der Rolle entnehmen, dass die ersten Nägel die Zuführzähne erreichen und den zweiten Nagel des Streifens zwischen diese Zähne anordnen. Die Köpfe der Nägel müssen den Zuführungskanal entlang laufen.

4. Den Deckel der Ladevorrichtung schließen.

5. Die Deckplatte schließen, kontrollieren, dass der Hebel der Deckplatte eingehakt ist (falls dies nicht der Fall ist, prüfen, dass alle Nägel korrekt in die Zuführkanäle eingefügt sind).

**Anmerkung:** Für Bostitch Nietmaschinen nur von Bostitch empfohlene (oder gleichwertige) Nägel verwenden.

## **ANWEISUNGEN ZUR WARTUNG DES HAMMERS**

Ein verschlissener Hammer führt zu einer Leistungsreduzierung sowie einer verminderten Arbeitsqualität.

- Der Verschleiß der Spitze reduziert das Eintreiben der Nägel und führt zum Verbiegen des Schaftes und zum Hervorstehen bzw. Beschädigen der Köpfe.
- Die Länge des Hammers kann reguliert werden, um den Verschleiß der Spitze und die sich daraus ergebende Reduzierung der Länge auszugleichen. **Wärme und eine präzise Messung sind erforderlich.** Wenden Sie sich für diesen Vorgang an qualifiziertes Personal.
- Die Längeneinstellung eines neuen Hammers ist in Spalte T der Tabelle der technischen Daten vorne in dieser Bedienungsanleitung aufgeführt. Die Messung erfolgt ausgehend von der Oberseite des Kolbens.
- Es ist zu berücksichtigen, dass die Messung vom oberen Bereich des Kolbens den Gesamtwert, auf den der Hammer zur Wiederherstellung verlängert werden muss, ergibt. Es wird empfohlen, den Hammer für die Wiederherstellung der Spitze so wenig wie möglich zu verlängern. Es ist möglich, die Spitze mehrmals wiederherzustellen, bevor der Hammer ausgetauscht werden muss.

**Anmerkung:** Bei den meisten Anwendungen ist ein Verschleiß von circa 3 mm erlaubt. Unter besonders belastenden Bedingungen kann ein Verschleiß der Spitze von nur 1.5 mm die Leistung der Nietmaschine verringern.

## **LUFTAUSRICHTUNGSDEFLEKTOR**

Die Schraube in der Mitte des Deflektors lösen. Den Ablass wie gewünscht ausrichten und die Schrauben anziehen.

PL Niniejszy dokument nie może być kopiowany bez pozwolenia. Nieautoryzowane kopie niniejszego dokumentu nie stanowią deklaracji zgodności CE prezentowanych produktów.

CZ Niniejszy dokument nie może być kopiowany bez pozwolenia. Nieautoryzowane kopie niniejszego dokumentu nie stanowią deklaracji zgodności CE prezentowanych produktów.

SK Rozmnožovanie bez povolenia je zakázané. Neoprávnené kópie tohto dokumentu nie sú v súlade s CE pre dané výrobky.

HU A dokumentum engedély nélkül nem sokszorosítható. Az engedély nélkül sokszorosított dokumentum nem jelenti a termék CE-megfelelőségét.

RO Reproducerea neautorizată este interzisă. Copiile neautorizate ale acestui document nu reprezintă conformitatea CE pentru produse.

## VEILIGHEIDSIINSTRUCTIES

**△ BELANGRIJK, LEES DIT ZORGVULDIG:** Het is belangrijk dat alle operators alle delen van deze Handleiding met technische informatie over dit gereedschap en de afzonderlijke Handleiding voor veiligheid en bediening lezen en begrijpen. Wanneer dit niet gebeurt, kan dit leiden tot ernstig letsel voor u of anderen in de werkomgeving.

**△ OPGELET!** Men dient oogbescherming conform 89/686/EEC en een gelijke of hogere klasse dan in EN166 te gebruiken. Alle aspecten van de werkzaamheden van operator, milieu en andere gebruikte type/s machines dienen eveneens overwogen te worden bij het selecteren van lichamelijke beschermingsapparatuur. **Opmerking:** Een bril zonder laterale afscherming of een masker voor het gezicht alleen bieden geen adequate bescherming.

**△ WAARSCHUWING!** Om toevallige wonden te vermijden:

- De hand of gelijk welk ander lichaamsdeel nooit in het uitgangsgedeelte van de bevestigingsmiddelen van het gereedschap steken;
- Het gereedschap nooit naar zichzelf of tegen andere personen richten, of er nu bevestigingsmiddelen in het gereedschap zitten of niet;
- Nooit schertsen met de hechtmachine;
- Nooit op de trekker duwen wanneer de neus niet in de richting staat van het materiaal dat gehecht moet worden;
- Het gereedschap steeds met zorg behandelen;
- Dit gereedschap is bedoeld om hout op hout vast te maken bij pallets/kratten en constructietoepassingen.

**GEBRUIK HET GEREEDSCHAP NIET** om harder materiaal vast te maken. Hierdoor kan het

bevestigingsmateriaal gaan buigen en het gereedschap beschadigd raken. Als u er niet zeker van bent of dit gereedschap geschikt is voor bepaalde toepassingen, dient u contact op te nemen met uw lokale verkoopkantoor.

- Niet op de trekker duwen, noch op de taster tijdens het laden van het gereedschap.
- Om onvoorzijne bediening en mogelijk letsel te voorkomen, de luchttoevoer altijd afkoppelen:
  1. Alvorens afstellingen uit te voeren.
  2. Tijdens onderhoud van het gereedschap.
  3. Bij het verhelpen van een blokkering.
  4. Wanneer het gereedschap niet in gebruik is.
  5. Tijdens verplaatsing naar een andere werkzone, aangezien het gereedschap per ongeluk geactiveerd kan worden en mogelijk letsel kan veroorzaken.
- Leest u het boekje met aanvullende veiligheidsinstructies en gebruiksaanwijzingen alvorens het gereedschap in gebruik te nemen.
- Gebruik geen zuurstof en brandbare gassen als energiebron voor pneumatisch bediend gereedschap.
- De werking van dit hulpmiddel kan vonken veroorzaken en een ontstekingsbron zijn voor ontvlambare brandstoffen en gassen.

### HET APPARAAT LADEN

**△ Waarschuwing!** Let tijdens het laden van het gereedschap op het volgende 1) Plaats nooit uw hand of een ander lichaamsdeel op het uitgangsgedeelte van het gereedschap; 2) Richt het gereedschap nooit op uzelf of anderen; 3) Haal de trekker nooit over en druk de veiligheidsvergrendeling niet in, dit kan leiden tot onverwachte activering en letsel.

1. De lader openen, hierbij drukken op de aanhaakhendel en het luik openen. (Fig 1)
2. De hoogteregeling van het plaatje van de lader controleren; dit moet geregeld worden volgens de lengte van de te gebruiken spijkers. De spijkers worden niet correct gevoed indien de lader niet geregeld werd volgens bovenstaande instructies.

**Om de regeling te veranderen: (Figs 2a - 2c)**

- a) De haak geplaatst op de achterkant van de lader openen.

- b) Het onderste gedeelte van de lader uittrekken, trekkend van rechts naar links.
- c) In de lader zijn de lengtematen geschreven in duimen en millimeters. De lader is correct geladen wanneer de lengte van de te gebruiken spijkers in het klein venster van het onderste gedeelte van de lader verschijnt.
- d) Dus de onderkant van de bus terug en haak de vergrendeling vast.
3. De rol spijkers op de centrale pin van de lader plaatsen. (Fig 3)  
Voldoende spijkers uit de rol halen zodanig dat de eerste spijkers de tanden van de voeder bereiken en de tweede spijker van de strook tussen die tanden plaatsen. De koppen van de spijkers moeten in het kanaal van de voeder lopen.
4. Het deksel van de lader sluiten.
5. Het luik sluiten, controleren dat de hendel van het luik aangehaakt is (indien dit niet het geval is, controleren of de koppen van de spijkers allemaal correct ingevoerd zijn in het bewegingskanaal van de voeder).

**Opmerking:** In de spijkermachines Bostitch alleen door Bostitch aanbevolen spijkers gebruiken (of gelijksoortige).

## **ONDERHOUDSINSTRUCTIES AANDRIJFELEMENT**

Slijtage van het aandrijfelement leidt tot verlies van kwaliteit of slagkracht

- Slijtage van de aandrijfkop heeft een negatief effect op de nagelindrijving, wat kan leiden tot verbuiging, onvolledig ingedreven nagels en beschadigde nagelkoppen.
- De lengte van het aandrijfelement kan worden veranderd zodat de aandrijfkop kan worden bewerkt ter compensatie van de slijtage. **Voor deze bewerking zijn hitte en een nauwkeurige meting vereist.** Neem hiervoor contact op met een bevoegde servicemonteur.
- De lengte-instelling voor een nieuw aandrijfelement wordt weergegeven in de Tabel Technische Gegevens, kolom T. Meting vanaf de bovenkant van de zuiger.
- De afmeting U (zie Tabel Technische Gegevens) vanaf de bovenkant van de zuiger staat voor de afstand die het aandrijfelement maximaal mag worden veranderd om bewerking van de aandrijfkop mogelijk te maken. Verleng het aandrijfelement altijd met de afstand die minimaal nodig is om de aandrijfkop te kunnen bewerken; er zijn meerdere bewerkingen mogelijk voordat deze maximale diepte wordt bereikt.

**Opmerking:** Een slijtage van ongeveer 3 mm. is toegelaten voor een groot deel van de applicaties. Voor sommige uitzonderlijk zware applicaties, kan een slijtage van slechts 1.5 mm. van de punt het vermogen van de spijkermachine limiteren.

## **SCHERMPLAAT ORIËNTEERBARE LUCHT**

De schroef in het midden van de schermplaat losdraaien, de uitlaat richten zoals gewenst en de schroeven vastdraaien.

SK Rozmnožovanie bez povolenia je zakázané. Neoprávnené kópie tohto dokumentu nie sú v súlade s CE pre dané výrobky.

HU A dokumentum engedély nélkül nem sokszorosítható. Az engedély nélkül sokszorosított dokumentum nem jelenti a termék CE-megfelelőségét.

RO Reproducerea neautorizată este interzisă. Copiile neautorizate ale acestui document nu reprezintă conformitatea CE pentru produse.

## SIKKERHEDINSTRUKTIONER

**△ VIGTIGT – SKAL LÆSES GRUNDIGT IGENNEM:** Det er vigtigt, at alle operatører læser og forstår alle afsnit i den Tekniske data-håndbog og den separate Sikkerheds- og driftsvejledningshåndbog, som leveres sammen med dette værktøj. Hvis dette undlades, kan det medføre, at du eller andre personer indenfor arbejdsområdet kommer alvorligt til skade.

**△ BEMÆRK! Øjenbeskyttelse i overensstemmelse med 89/686/EEC, og af tilsvarende eller højere klasse end defineret i EN166, skal anvendes.** Dog skal alle aspekter af operatørarbejde, miljø og andre anvendte maskintyper skal imidlertid også tages i betragtning ved udvælgelse af personligt sikkerhedsudstyr. **Bemærk: Brillen uden sideskærm og kun udstyret med ansigtsskærm yder ikke tilstrækkelig beskyttelse.**

DK

**△ ADVARSEL! For at forhindre personskader ved uheld:**

- **Anbring aldrig en hånd eller en anden legemsdel i udmundingsområdet for fastgøringsanordningen på værktøjet.**
- **Ret aldrig værktøjet mod Dem selv eller andre uanset om det indeholder fastgøringsanordninger eller ej.**
- **Lav aldrig sjov med værktøjet.**
- **Tryk aldrig på aftrækkeren, hvis næsen ikke er vendt direkte mod arbejdsområdet.**
- **Håndtér altid værktøjet med forsigtighed.**
- **Dette værktøj er kun beregnet til fastgørelse af træ til træ for paller/kasser og konstruktionsanvendelse. MÅ IKKE BRUGES til fastgørelse af hårde materialer, der kan forårsage bøjning af klammerne og skade på værktøjet. Hvis du er usikker på om dette værktøj er egnet til en bestemt anvendelse, skal du kontakte dit lokale salgskontor.**
- **Tryk aldrig på aftrækkeren eller på kontaktmekanismen, mens værktøjet påfyldes.**
- **For at forhindre utilsigtet aktivering og mulige personskader skal man altid afbryde luftforsyningen:**
  1. Inden der foretages indstillinger.
  2. Ved vedligeholdelse af værktøjet.
  3. Når en tilstopning fjernes.
  4. Når værktøjet ikke er i anvendelse.
  5. Når værktøjet flyttes til et andet arbejdsområde, eftersom utilsigtet aktivering kan forekomme, med deraf følgende fare for personskader.
- **Læs håndbogen med sikkerheds- og betjeningsanvisninger, før værktøjet tages i brug.**
- **Benyt ikke ilt og brændbare gasser som en energikilde til tryklufbetjent værktøj.**
- **Når dette værktøj anvendes, kan det forårsage gnistdannelse og dermed udgøre en antændelseskilde for brændbare brændstoffer og gasser.**

### LADNING AF VÆRKTØJET

**△ Advarsel!** Når du påfylder søm 1) Læg aldrig en hånd eller anden kropsdel i værktøjets sømaffyringsområdet; 2) Sigt aldrig værktøjet mod dig selv eller nogen andre; 3) Tryk aldrig på aftrækkeren eller læg pres på Sikkerhedsgafflen, da utilsigtet aktivering kan forekomme og måske forårsage en personskade.

1. Åbn magasinet ved at trykke på låsemekanismen og åbne døren. (Fig 1)
2. Kontrollér højdejusteringen af magasinets sømholderplade, som skal indstilles i henhold til længden af de søm, der skal anvendes. Fødningen af søm bliver ikke korrekt, hvis magasinet ikke er justeret som anvist.

**For at skifte indstilling: (Figs 2a - 2c)**

- a) Åbn låsemekanismen bag på magasinet.
- b) Træk den underste del af magasinet ud ved at trække fra højre mod venstre.
- c) På magasinets inderside er der skrevet længdemål i tommer og i millimeter. Magasinet er korrekt indstillet, når længden på de søm, der skal anvendes, fremkommer i den lille rude i magasinets underdel.
- d) Skub beholderens bund tilbage og aktivere låsen.

### 3. Påfyldning af sømrulle: (Fig 3)

Anbring sømrullen på magasinets midtertap. Tag tilstrækkelig mange søm ud af rullen, således at de første søm når frem til fødetænderne, og placér det andet søm mellem disse tænder.

Sømhovederne skal løbe i fødekanalen.

### 4. Luk låget til magasinet.

5. Luk døren, kontrollér, at dørens låsemekanismen er indkoblet (hvis dette ikke er tilfældet, kontrolleres det, at sømhovederne er korrekt indsat i fødeanordningskanalen).

**Bemærk:** Anvend kun de søm, Bostitch selv anbefaler til brug i Bostitch sømmemaskiner (eller tilsvarende).

NL Mag niet worden vermenigvuldigd zonder toestemming. Onrechtmatige kopieën van dit document zijn niet toegestaan. De CE-vereisten.

## **INSTRUKTIONER FOR VEDLIGEHOLDELSE AF DRIVER**

Slidt driver giver dårlig kvalitet eller tab af kraft:

- Slid på drivernæsen nedsætter sømmets isætningsdybde og giver symptomer såsom bøjede eller ikke komplet isatte søm og beskadigede sømhoveder
- Driverens længde kan justeres, således at næsen genoprettes for at kompensere for slid. **Der kræves varme og præcis måling.** Lad en faguddannet service-tekniker foretage denne justering.
- Længdeindstilling for en ny driver er vist nedenfor i Tekniske Data-tabellen, i kolonne T. Målingen foretages fra stemplets topflade.
- Bemærk, at målingen U (se Tekniske Data-tabellen) fra stemplets top, angiver den maksimumlængde, som driveren kan forlænges ved genopretningen. Driveren skal altid forlænges mindst muligt for at genoprette næsen; næsen kan genoprettes flere gange, før den er helt nedslidt.

**Bemærk:** Slid på cirka 3 mm kan tolereres ved de fleste anvendelser af driveren. Ved vanskelige anvendelser kan et slid af næsen på cirka 1,5 mm nedsætte værktøjets kraft.

## **JUSTERBAR LUFTDEFLEKTOR**

Løsn skruen på midten af deflektoren. Justér udstødningsluftens retning som ønsket, og stram skruen igen.

ES Prohibida la reproducción sin permiso. Las copias no autorizadas de este documento no suponen la conformidad con las normas CE de los productos.

SE Prohibida la reproducción sin permiso. Las copias no autorizadas de este documento no suponen la conformidad con las normas CE de los productos.

PL Niniejszy dokument nie może być kopiowany bez pozwolenia. Nieautoryzowane kopie niniejszego dokumentu nie stanowią deklaracji zgodności CE prezentowanych produktów.

CZ Niniejszy dokument nie może być kopiowany bez pozwolenia. Nieautoryzowane kopie niniejszego dokumentu nie stanowią deklaracji zgodności CE prezentowanych produktów.

SK Rozmnožovanie bez povolenia je zakázané. Neoprávnené kópie tohto dokumentu nie sú v súlade s CE pre dané výrobky.

HU A dokumentum engedély nélkül nem sokszorosítható. Az engedély nélkül sokszorosított dokumentum nem jelenti a termék CE-megfelelőségét.

RO Reproducerea neautorizată este interzisă. Copiile neautorizate ale acestui document nu reprezintă conformitatea CE pentru produse.

## TURVAOHJEET

△ **TÄRKEÄÄ – LUE HUOLELLISESTI:** On tärkeää, että kaikki käyttäjät lukevat ja ymmärtävät tämän käyttöoppaan ja erillisen, tämän työkalun mukana toimitetun Turvallisuus- ja käyttöohjekirjan kaikki kohdat. Muussa tapauksessa seurauksena voi olla käyttäjän tai muiden työskentelyalueella olevien henkilöiden vakava loukkaantuminen.

△ **VAROITUS!** Työkalua käytettäessä on käytettävä direktiivin 89/686/EEC mukaisia silmäsuojuksia, jotka ovat luokitukseltaan samat tai paremmat kuin EN166-määräyksessä mainitut suojukset. Kaikki työntekoon, ympäristöön ja muihin käytettäviin koneisiin liittyvät seikat täytyy kuitenkin ottaa huomioon henkilökohtaisia suojavarusteita valittaessa. Huomaa: Sivusuojuksettomat lasit tai kasvosuojukset eivät yksistään takaa riittävää suojausta.

△ **VAROITUS!** Tapaturmien välttämiseksi:

- Älä koskaan laita käsiä tai muita kehon osia työkalun naulojen ulossyöttöalueelle.
- Älä koskaan osoita työkalulla itseäsi tai muita riippumatta siitä, onko työkalussa nauloja vai ei.
- Älä koskaan leiki työkalulla.
- Älä koskaan paina liipaisinta, ellei nokka ole suuntautunut työkalusta eteenpäin.
- Käsittele työkalua aina suurella varovaisuudella.
- Tämä työkalu on tarkoitettu käytettäväksi puun kiinnittämiseksi puuhun lava-/laatikko ja rakennussovelluksissa. ÄLÄ KÄYTÄ kiinnittämään kovempia materiaaleja, jotka voivat aiheuttaa kiinnittimien taipumisen ja vaurioittaa työkalua. Ellet ole varma tämän työkalun sopivuudesta tiettyihin käyttötarkoituksiin, ota yhteyttä paikalliseen myyntiedustajaasi.
- Älä paina liipaisinta tai varmistinta työkalua ladattaessa nauloilla.
- Tahattomasta käynnistymisestä johtuvien tapaturmien välttämiseksi katkaise aina paineilman syöttö:
  1. Ennen säätöjen suorittamista;
  2. Työkalua huollettaessa;
  3. Purettaessa tukkeumaa;
  4. Kun työkalu ei ole käytössä;
  5. Siirryttäessä toiseen työtilaan, jolloin työkalu voi käynnistyä vahingossa ja aiheuttaa tapaturmia.
- Lue ylimääräinen Turvallisuus- ja käyttöohjekirjan ennen työkalun käyttöä.
- Älä käytä happea ja tulenarkoja kaasuja paineilamalla toimivien työkalujen energialähteenä.
- Tämä työkalu saattaa toimissaan muodostaa kipinöitä ja näin ollen syyttää herkästi syttyviä polttoaineita ja kaasuja tuleen.

## TYÖKALUN LATAAMINEN

△ **Varoitus!** Kun lataat työkalua 1) älä koskaan laita kättä tai muuta ruumiinosaa kiinnikkeiden lentosektorille; 2) Älä koskaan suuntaa työkalua itseäsi tai muita henkilöitä kohti; 3) Älä paina liipaisinta tai kärkivarmistinta, koska laite saattaa vahingossa laueta ja mahdollisesti aiheuttaa vahingon.

1. Avaa syöttölaite painamalla vipua ja avaamalla luukku. (Fig 1)
2. Tarkista syöttölaitteen lautasen korkeuden säätö; sen korkeus tulee säätää käytettävien naulojen pituuden mukaan. Naulojen syöttö ei tapahdu oikein mikäli syöttö laitetta ei ole säädetty osoitetulla tavalla.

**Säätöä voidaan muuttaa seuraavalla tavalla: (Figs 2a - 2c)**

- a) Avaa syöttölaitteen takaosaan sijoitettu haka.
  - b) Vedä esiin syöttölaitteen alaosa vetämällä sitä oikealta vasemmalle.
  - c) Syöttölaitteen sisällä on osoitettu mittoja tuumissa ja millimetreissä. Syöttölaite on säädetty oikein kun käytettävien naulojen pituus näkyy syöttölaitteen alaosassa olevassa pienessä aukossa.
  - d) Työnnä syöttölaitteen pohja takaisin paikoilleen ja kiinnitä haka.
3. Aseta paikalleen nauларulla: (Fig 3)
    - Aseta nauларulla syöttölaitteen keskustappiin.



Ota naulat ulos rullasta sen verran, että ensimmäiset naulat saavuttavat latauslaitteen hampaat ja aseta nauhassa oleva toinen naula hampaiden väliin.

Naulojen päiden täytyy kulkea latauslaitteen uraa pitkin.

4. Sulje syöttölaitteen kansi.

5. Sulje luukku, tarkista että luukun vipu on kiinnitetty (mikäli se ei ole kiinni, tarkista että naulojen päät ovat kaikki paikoillaan oikealla tavalla latauslaitteen urassa).

**Huom:** Käytä ainoastaan Bostitchin suosittelemia (tai vastaavia) kiinnikkeitä Bostitch työkaluissa.

### **NAULAIMEN KUNNOSSAPITO-OHJEET**

Kulunut naulain toimii huonosti tai on tehoton

- Naulaimen kulunut kärki vaikuttaa naulan kiinnittymiseen, jolloin naulat voivat taipua, ne eivät kiinnity kunnolla tai naulan kanta rikkoutuu
- Naulaimen pituutta voidaan säätää, jolloin kärkeä voidaan korjata kulumisen kompensoimiseksi. **Tähän tarvitaan lämpöä ja tarkkuusmittausta.** Ota yhteyttä pätevään huoltomieheen tässä tapauksessa.
- Uuden kärjen pituusasetus löytyy teknisistä tiedoista:llä sarakkeessa T. Mitta on otettu männän yläpinnasta.
- Lukema U (ks. tekniset tiedot -taulukko) männän yläpäästä on maksimimäärä mitä kärkeä voidaan säätää korjausta varten. Kärkeä tulee pidentää aina vain juuri sen verran kuin on tarpeen ohjauspään korjausta varten. Kärkeä voidaan korjata useaan kertaan ennen kuin maksimisivvyys saavutetaan.

**Huom:** Noin 3 mm kulumisen voidaan hyväksyä suurimmassa osassa käyttötarkoituksia. Erityisen vaativissa erikoistoimenpiteissä jopa kärjen 1,5 mm kulumisen voi heikentää naulaimen tehoa.

### **SUUNNATTAVA ILMANSUUTIN**

Löysää suuttimen keskellä olevaa ruuvia, aseta suuntaus haluamallasi tavalla ja kiristä ruuveja.

PT Reprodução proibida sem autorização prévia. As cópias não autorizadas deste documento não estão em conformidade com a CE para os produtos.

ES Prohibida la reproducción sin permiso. Las copias no autorizadas de este documento no suponen la conformidad con las normas CE de los productos.

SE Prohibida la reproducción sin permiso. Las copias no autorizadas de este documento no suponen la conformidad con las normas CE de los productos.

PL Niniejszy dokument nie może być kopiowany bez pozwolenia. Nieautoryzowane kopie niniejszego dokumentu nie stanowią deklaracji zgodności CE prezentowanych produktów.

CZ Niniejszy dokument nie może być kopiowany bez pozwolenia. Nieautoryzowane kopie niniejszego dokumentu nie stanowią deklaracji zgodności CE prezentowanych produktów.

SK Rozmnožovanie bez povolenia je zakázané. Neoprávnené kópie tohto dokumentu nie sú v súlade s CE pre dané výrobky.

HU A dokumentum engedély nélkül nem sokszorosítható. Az engedély nélkül sokszorosított dokumentum nem jelenti a termék CE-megfelelőségét.

RO Reproducerea neautorizată este interzisă. Copiile neautorizate ale acestui document nu reprezintă conformitatea CE pentru produse.

**Δ ΣΗΜΑΝΤΙΚΟ – ΔΙΑΒΑΣΤΕ ΠΡΟΣΕΚΤΙΚΑ:** Είναι σημαντικό όλοι οι χειριστές να διαβάσουν και να κατανοήσουν όλες τις ενότητες αυτού του εγχειριδίου Τεχνικών Στοιχείων Εργαλείου και του ξεχωριστού εγχειριδίου οδηγίες Ασφάλειας & Λειτουργίας που συνοδεύουν αυτό το εργαλείο. Σε αντίθετη περίπτωση, αυτό θα μπορούσε να οδηγήσει σε πρόκληση σοβαρού τραυματισμού σε εσάς ή σε άλλα άτομα στο χώρο εργασίας.

**Δ ΠΡΟΕΙΔΟΠΟΙΗΣΗ!** Θα πρέπει να χρησιμοποιείτε προστασία ματιών σύμφωνα με την οδηγία 89/686/ΕΟΚ, βαθμού ίσου ή μεγαλύτερου από τα όσα ορίζονται στο Πρότυπο EN166. Ωστόσο, κατά την επιλογή οποιουδήποτε προσωπικού εξοπλισμού προστασίας θα πρέπει επίσης να εξετάζονται όλες οι πτυχές εργασίας των χειριστών, το περιβάλλον και ο(οι) άλλος(οι) τύπος(οι) χρησιμοποιούμενων μηχανημάτων. Σημείωση: Τα προστατευτικά γυαλιά και οι προσωπίδες μόνο που δεν προφυλάσσουν στο πλάι δεν παρέχουν επαρκή προστασία.

GR

**Δ ΠΡΟΕΙΔΟΠΟΙΗΣΗ!** Για την αποφυγή τυχαίων τραυματισμών:

- Μην τοποθετείτε ποτέ το χέρι ή οποιοδήποτε άλλο μέρος του σώματος στο χώρο εξαγωγής υνδετήρων του εργαλείου.
- Μην στρέψετε ποτέ το εργαλείο προς εσάς ή οποιοδήποτε άλλο, ανεξάρτητα από το εάν περιέχει συνδετήρες ή όχι.
- Μην επιδίδεστε ποτέ σε αστεία.
- Μην τραβάτε ποτέ τη σκανδάλη παρά μόνο εάν η μύτη προσανατολίζεται στο σημείο εργασίας.
- Χειρίζεστε πάντα με προσοχή το εργαλείο.
- Το εργαλείο αυτό μπορεί να χρησιμοποιηθεί για το στερέωμα ξύλου σε άλλες ξύλινες επιφάνειες σε παλέτες/ κιβώτια και κατασκευαστικές εφαρμογές. ΑΠΑΓΟΡΕΥΕΤΑΙ Η ΧΡΗΣΗ για το στερέωμα πιο σκληρών υλικών που θα μπορούσαν να λυγίσουν τους συνδετήρες και να προκαλέσουν βλάβες στο εργαλείο. Σε περίπτωση που δεν είστε βέβαιοι για την καταλληλότητα του εργαλείου σε συγκεκριμένες εφαρμογές, παρακαλούμε όπως επικοινωνήσετε με το τοπικό γραφείο πωλήσεων.
- Μην τραβάτε τη σκανδάλη ή μην πιέζετε το μηχανισμό αγκίδευσης ενώ φορτώνετε το εργαλείο.
- Για να αποφύγετε την τυχαία ενεργοποίηση και τον πιθανό τραυματισμό, αποσυνδέετε πάντα την παροχή αέρα.
  1. Πριν πραγματοποιήσετε ρυθμίσεις.
  2. Κατά τη συντήρηση του εργαλείου.
  3. Κατά την αντιμετώπιση μιας εμπλοκής.
  4. Όταν το εργαλείο δεν χρησιμοποιείται.
  5. Όταν μετακινήσει σε ένα διαφορετικό χώρο εργασίας, καθώς μπορεί να επέλθει τυχαία ενεργοποίηση, προκαλώντας ενδεχομένως τραυματισμό.
- Πριν χρησιμοποιήσετε το εργαλείο διαβάστε το πρόσθετο φυλλάδιο οδηγίες Ασφάλειας & Λειτουργίας.
- Μην χρησιμοποιείτε για τα πνευματικά εργαλεία ως πηγή ενέργειας οξυγόνο και καύσιμα αέρια.
- Η λειτουργία του εργαλείου αυτού μπορεί να προκαλέσει σπινθηρές και να δράσει ως πηγή ανάφλεξης για τα εύφλεκτα καύσιμα και αέρια.

#### **ΦΟΡΤΩΣΗ ΤΟΥ ΕΡΓΑΛΕΙΟΥ**

**Δ Προειδοποίηση!** Κατά τη φόρτωση του εργαλείου 1) Μην τοποθετείτε ποτέ το χέρι σας ή οποιοδήποτε άλλο μέρος του σώματος στην περιοχή εκφόρτισης συνδετήρων του εργαλείου, 2) Μην στρέψετε ποτέ το εργαλείο προς τον εαυτό σας ή προς οποιαδήποτε άλλα άτομα, 3) Μην τραβάτε τη σκανδάλη ή πιέζετε το ζυγό ασφαλείας καθώς μπορεί να προκληθεί τυχαία ενεργοποίηση, πιθανόν προκαλώντας τραυματισμό.

1. Ανοίξτε τον γεμιστήρα πιέζοντας στο μοχλό σύνδεσης και ανοίγοντας τη θυρίδα. (Εικ. 1)
2. Ελέγξτε τη ρύθμιση ύψους του δίσκου του γεμιστήρα, αυτός θα πρέπει να ρυθμίζεται σύμφωνα με το μήκος των καρφιών που θα χρησιμοποιηθούν. Τα καρφία δεν θα τροφοδοτούνται σωστά εάν ο γεμιστήρας δεν ρυθμιστεί σύμφωνα με την επεξήγηση.

**Για να αλλάξετε τη ρύθμιση: (Εικ. 2α – 2γ)**

- α) Ανοίξτε το άγκιστρο που βρίσκεται στο πίσω μέρος του γεμιστήρα.
- β) Τραβήξτε το κάτω μέρος του μεταλλικού δοχείου προς τα έξω περιστρέφοντας από τα δεξιά προς τα αριστερά μέχρι να απεμπλακούν οι επιφάνειες.
- γ) Μέσα στο γεμιστήρα είναι γραμμένες οι τιμές του μήκους σε ίντσες και σε χιλιοστά. Ο γεμιστήρας είναι σωστά ρυθμισμένος όταν το μήκος των καρφιών που χρησιμοποιούνται φαίνεται στο μικρό παράθυρο στο πίσω μέρος του γεμιστήρα.

δ) Σπρώξτε το κάτω μέρος του μεταλλικού δοχείου προς τα πίσω και ασφαλίστε το κούμπωμα.

3. Φορτώστε τα ρολά καρφιών: (Εικ. 3)  
Τοποθετήστε το ρολό των καρφιών στην κεντρική περόνη του γεμιστήρα. Αφαιρέστε αρκετά καρφιά από το ρολό έτσι ώστε τα πρώτα καρφιά να φτάσουν στα δοντάκια του τροφοδοτικού και τοποθετήστε το δεύτερο καρφί της λωρίδας μεταξύ αυτών των δοντιών.  
Οι κεφαλές των καρφιών θα πρέπει να φορτώνονται στο κανάλι τροφοδοσίας.

4. Κλείστε το καπάκι του γεμιστήρα.

5. Κλείστε τη θυρίδα. Ελέγξτε ότι ο μοχλός της θυρίδας είναι συνδεδεμένος (Εάν αυτό δεν συμβεί, ελέγξτε ότι έχουν εισαχθεί σωστά όλες οι κεφαλές των καρφιών στο κανάλι φόρτωσης του τροφοδοτικού).

**Σημείωση:** Χρησιμοποιείτε μόνο τα καρφιά που συνιστά η Bostitch για χρήση στα εργαλεία Bostitch ή καρφιά προδιαγραφών Bostitch.

#### **ΟΔΗΓΙΕΣ ΣΥΝΤΗΡΗΣΗΣ ΚΕΦΑΛΗΣ ΚΑΡΦΩΜΑΤΟΣ**

Φθαρμένη κεφαλή προκαλεί κακή ποιότητα ή μειωμένη δύναμη καρφώματος.

- Η φθορά της αιχμής της κεφαλής καρφώματος επηρεάζει το κάρφωμα, με αποτέλεσμα τα καρφιά να ισακίζουν ή να μην καρφώνονται τελείως ή να καταστρέφεται η κεφαλή τους
- Το μήκος της κεφαλής μπορεί να ρυθμιστεί ώστε να γίνει επένδυση της αιχμής για να αντισταθμιστεί η φθορά. **Απαιτούνται θέρμανση και ακριβείς μετρήσεις.** Η εργασία αυτή πρέπει να γίνει από ειδικευμένο τεχνικό.
- Η ρύθμιση του μήκους όταν τοποθετείται καινούργια κεφαλή εμφανίζεται στον Πίνακα Τεχνικών Στοιχείων, στη στήλη T. Η μέτρηση είναι από την πάνω επιφάνεια του εμβόλου.
- Σημειώστε ότι η μέτρηση U (δείτε τον Πίνακα Τεχνικών Στοιχείων) από το πάνω μέρος του εμβόλου δίνει τη μέγιστη ρύθμιση στην οποία μπορεί να ρυθμιστεί η κεφαλή για να ρεκτιφιαριστεί. Πάντα να ρυθμίζετε την κεφαλή στην ελάχιστη ρύθμιση που χρειάζεται για να ρεκτιφιαριστεί. Η κεφαλή μπορεί να ρεκτιφιαριστεί πολλές φορές πριν φτάσει στο μέγιστο βάθος.

**Σημείωση:** Φθορά της κεφαλής κατά 3 mm περίπου. Μπορεί να γίνει ανεκτή στις περισσότερες περιπτώσεις. Σε δύσκολες εφαρμογές, όμως, φθορά της κεφαλής ακόμα και κατά 1,5 mm μπορεί να προκαλέσει ελαφρά μείωση της δύναμης καρφώματος.

#### **ΠΡΟΣΑΝΑΤΟΛΙΣΜΟΣ ΕΚΤΡΟΠΕΑΣ ΑΕΡΑ**

Για να παρακάτω την εκφόρτωση φτάνει να την γυρίσετε στην επιθυμητή θέση.

**PL** Niniejszy dokument nie może być kopiowany bez pozwolenia. Nieautoryzowane kopie niniejszego dokumentu nie stanowią deklaracji zgodności CE prezentowanych produktów.

**CZ** Niniejszy dokument nie może być kopiowany bez pozwolenia. Nieautoryzowane kopie niniejszego dokumentu nie stanowią deklaracji zgodności CE prezentowanych produktów.

**SK** Rozmnožovanie bez povolenia je zakázané. Neoprávnené kópie tohto dokumentu nie sú v súlade s CE pre dané výrobky.

**HU** A dokumentum engedély nélkül nem sokszorosítható. Az engedély nélkül sokszorosított dokumentum nem jelenti a termék CE-megfelelőségét.

**RO** Reproducerea neautorizată este interzisă. Copiile neautorizate ale acestui document nu reprezintă conformitatea CE pentru produse.

## ISTRUZIONI RELATIVE ALLA SICUREZZA

⚠ **IMPORTANTE LEGGERE ATTENTAMENTE:** è importante che tutti gli operatori leggano e comprendano tutte le sezioni del presente Manuale di specifiche tecniche dell'utensile e del Manuale d'istruzioni d'uso e sicurezza separato forniti con l'attrezzo. La mancata osservanza delle istruzioni potrebbe causare seri infortuni all'operatore e ad altri soggetti che si trovano nell'area di lavoro.

⚠ **AVVERTENZA!** È necessario utilizzare una protezione per gli occhi conforme alla Direttiva 89/686/EEC, che sia di qualità uguale o superiore a quella definita nella norma EN166. Tuttavia, quando si scelgono dispositivi di protezione individuale devono essere considerati tutti gli aspetti del lavoro dell'operatore, l'ambiente e gli altri tipi di macchinari utilizzati.

**Nota:** gli occhiali senza schermatura laterale e le mascherine per il viso da soli non garantiscono una protezione adeguata.

⚠ **AVVERTENZA!** Per evitare ferimenti accidentali:

- **Non mettere mai la mano o altre parti del corpo nell'area di eiezione dei fissaggi.**
- **Non puntare mai l'utensile verso di sé o verso altre persone in presenza o meno di fissaggi all'interno della macchina.**
- **Non utilizzare mai l'utensile per giocare.**
- **Non premere mai il grilletto se la punta non è diretta verso il pezzo da lavorare.**
- **Maneggiare sempre l'utensile con cura.**
- **Quest'utensile è stato progettato per il fissaggio di legno con legno nel caso di casse, pallet e lavori di edilizia. NON UTILIZZARE per fissare materiali più duri che potrebbero causare un inceppamento dei punti, danneggiando l'utensile. Se non siete sicuri che quest'utensile sia adatto a determinati lavori, contattate il vostro rivenditore locale.**
- **Non tirare mai il grilletto o premere la sicura durante il caricamento dell'utensile.**
- **Per evitare l'azionamento accidentale e quindi il rischio di lesioni, scollegare sempre l'aria:**
  1. Prima di procedere ad una regolazione.
  2. Durante gli interventi di manutenzione.
  3. Per sbloccare un inceppamento.
  4. Quando l'utensile non viene utilizzato.
  5. Quando ci si sposta in una diversa zona di lavoro, per evitare l'azionamento accidentale con conseguente rischio di lesioni.
- **Prima di utilizzare l'utensile si raccomanda di leggere l'opuscolo di istruzioni aggiuntive relative all'uso e alla sicurezza.**
- **Non usare ossigeno o altri gas combustibili come fonte di alimentazione per gli utensili pneumatici.**
- **Il funzionamento di questo utensile può generare scintille che a loro volta agirebbero da fonte di ignizione per combustibili e gas infiammabili.**

### **CARICAMENTO DELL'ATTREZZO**

⚠ **Attenzione!** Quando si carica l'utensile 1) Non posizionare mai una mano o qualsiasi parte del corpo nella zona di scarico dell'utensile; 2) Non puntare mai l'utensile verso di sé o di chiunque altro; 3) Non tirare il grilletto o abbassare il dispositivo di sicurezza, onde evitare l'attuazione accidentale, con possibile rischio di lesioni.

1. Aprire il caricatore, premendo sulla leva di aggancio ed aprendo lo sportello. (Fig 1)

2. Controllare la regolazione in altezza del piattello del caricatore; questo deve essere regolato secondo la lunghezza dei chiodi da usare. I chiodi non saranno alimentati correttamente se il caricatore non fosse regolato come spiegato.

**Per cambiare la regolazione: (Figs 2a - 2c)**

a) Aprire il gancio posto sul retro del caricatore

b) Estrarre la parte inferiore del caricatore tirandolo da destra verso sinistra.

- c) Dentro il caricatore sono scritte delle misure di lunghezza in pollici e millimetri. Il caricatore è correttamente regolato quando la lunghezza dei chiodi da usare appare nella piccola finestra della parte inferiore del caricatore.
- d) Spingere indietro la parte inferiore del caricatore e chiudere il gancio.
3. Caricare il rotolo di chiodi: (Fig 3)  
Posizionare il rotolo di chiodi sul perno centrale del caricatore. Estrarre abbastanza chiodi dal rotolo in modo che i primi chiodi raggiungano i dentini dell'alimentatore e posizionare il secondo chiodo della striscia fra questi dentini. Le teste dei chiodi devono scorrere nel canale dell'alimentatore.
4. Chiudere il coperchio del caricatore.
5. Chiudere lo sportello, controllare che la leva dello sportello sia agganciata (se ciò non si verificasse, controllare che le teste dei chiodi siano tutte correttamente inserite nel canale di scorrimento dell'alimentatore).

**Nota:** Nelle chiodatrici Bostitch utilizzare solo chiodi consigliati da Bostitch (o equivalenti).

### **ISTRUZIONI PER LA MANUTENZIONE DEL MARTELLETTO**

Un martelletto usurato causa prestazioni scadenti o perdita di potenza.

- Se la punta del martelletto è usurata i chiodi si piegano o non vengono inseriti a fondo e le teste dei chiodi si danneggiano.
- È possibile regolare la lunghezza del martelletto per consentire di ripassarne la punta in modo da compensare l'usura. **Sono necessarie l'applicazione del calore e misure precise.** Fare eseguire questa registrazione da un tecnico del servizio di assistenza.
- L'impostazione di lunghezza per un martelletto nuovo è illustrata nella tabella dei dati tecnici, colonna T. La misurazione va eseguita dalla superficie superiore del pistone.
- Si noti che la misura U (vedere la tabella dei dati tecnici) con origine sulla parte superiore del pistone fornisce il valore massimo di regolazione della lunghezza del martelletto quando si deve ripassarne la punta. Estendere sempre il martelletto della minima quantità necessaria per consentire di ripassarne la punta; questa può essere ripassata numerose volte prima che si raggiunga la profondità massima.

**Nota:** Un consumo di circa 3 mm. può essere ammesso per buona parte delle applicazioni. In alcune applicazioni particolarmente onerose, un consumo della punta anche di soli 1.5 mm. può ridurre la potenza percepita della chiodatrice.

### **DEFLETTORE D'ARIA ORIENTABILE**

Allentare la vite al centro del deflettore, orientare lo scarico come desiderato e stringere le vite.

SK Rozmnožovanie bez povolenia je zakázané. Neoprávnené kópie tohto dokumentu nie sú v súlade s CE pre dané výrobky.

HU A dokumentum engedély nélkül nem sokszorosítható. Az engedély nélkül sokszorosított dokumentum nem jelenti a termék CE-megfelelőségét.

RO Reproducerea neautorizată este interzisă. Copiile neautorizate ale acestui document nu reprezintă conformitatea CE pentru produse.

## SIKKERHETSINSTRUKSER

△ **VIKTIG. LES NØYE:** Det er viktig at alle operatører leser og forstår alle seksjoner i denne Manualen for verktøyets tekniske data, og den særskilte Instruksjonsmanualen for sikkerhet og betjening som følger med verktøyet. Unnlatelse å gjøre dette kan føre til at du eller andre i arbeidsområdet kan komme alvorlig til skade.

△ **ADVARSEL!** Øyevern i henhold til 89/686/EEC, og med tilsvarende eller større grad enn det som er definert i EN166 bør brukes. Imidlertid bør alle aspekter av operatørens arbeid, miljø og andre type(r) maskiner som brukes tas i betraktning ved valg av personlig verneutstyr. Merk: Brillen uten sidebeskyttelse og ansiktsbeskyttelse er ikke tilstrekkelig beskyttelse.

△ **ADVARSEL!** For å unngå tilfeldige skader:

- Hold aldri hendene eller andre kroppsdeler i nærheten av festeverktøyets utskytingssone.
  - Sikt aldri verktøyet mot deg selv eller andre, uansett om det inneholder festeverktøy eller ikke.
  - Lek aldri med verktøyet.
  - Trykk aldri på avtrekkeren hvis ikke nesen er rettet mot arbeidsstykket.
  - Behandle alltid verktøyet forsiktig.
- Dette verktøyet er beregnet på å feste tre til tre i paller/kasser og bygningsarbeider. **MÅ IKKE BRUKES** til å feste hardere materialer som kan forårsake bøyning av festemidler og skade på verktøyet. Hvis du er usikker på om dette verktøyet egner seg til bestemte formål, ber vi deg kontakte din lokale salgskontor.
- Trykk aldri på avtrekkeren eller på utløsermekanismen mens verktøyet lades.
- For å unngå at verktøyet tilfeldig aktiveres og mulige skader, **frakople alltid lufttilførselen:**
1. Før justeringer.
  2. Ved vedlikehold av verktøyet.
  3. Ved fjerning av blokkeringer.
  4. Når verktøyet ikke er i bruk.
  5. Ved flytting til et annet arbeidsområde, idet verktøyet tilfeldig kan aktiveres og derav muligens forårsake skade.
- Les gjennom tilleggsheftet med sikkerhets- og bruksanvisninger før du bruker verktøyet.
- Ikke bruk oksygen og brennbare gasser som energikilde for pneumatisk drevne verktøy.
- Betjening av dette verktøyet kan forårsake gnister og være en tenningskilde for brennbare drivstoffer og gasser.

### **LASTING AV VERKTØYET**

△ **Advarsel!** Når du mater verktøyet 1) Hold aldri hender eller andre kroppsdeler i nærheten av spikerpistolens utskytingssone; 2) Sikt aldri verktøyet mot deg selv eller andre; 3) Trykk aldri på avtrekkeren eller hold inne sikkerhetsguiden da dette kan forårsake ulykker og personskader.

1. Trykk på festespaken og åpne luken for å åpne magasinet. (Fig 1)
2. Kontroller høydereguleringen av magasinets skive, som må være regulert i henhold til lengden på spikrene som skal brukes. Spikrene vil ikke mates riktig dersom magasinet ikke reguleres på denne måten.

**For å endre reguleringen: (Figs 2a - 2c)**

- a) Åpne kroken bak på magasinet.
- b) Trekk ut den nedre delen på magasinet ved å trekke den fra høyre mot venstre.
- c) Inni magasinet er lengdemålene oppgitt i tommer og millimeter. Magasinet er regulert riktig når lengden på spikrene som skal brukes vises i det lille vinduet nede på magasinet.
- d) Trekk undersiden av beholderen bakover og lås den på plass.

3. lade spikermaskinen: (Fig 3)

Plasser rullen med spiker på den midtre pinnen i magasinet. Trekk ut nok spiker fra rullen slik at den første spikeren når tennene på materen. Plasser den andre spikeren mellom disse tennene. Spikerhodene må gli i matekanalen.

NO

4. Lukk igjen dekslet på magasinet.

5. Lukk igjen luken og kontroller at lukens spak er festet (i motsatt tilfelle, kontroller at spikerhodene er satt riktig inn i materens glidekanal).

**Merk:** Bruk kun spiker anbefalt av Bostitch (eller tilsvarende) for bruk i spikermaskiner fra Bostitch.

### **BRUKSANVISNING FOR VEDLIKEHOLD AV DRIVMEKANISME**

En slitt drivmekanisme gir dårlig arbeidskvalitet eller effekttap.

- Slitasje på spissen av drivmekanismen reduserer innsetting av spiker som resulterer i bøyd spiker, spikerhoder som stikker ut og ødelagte spikerhoder.
  - Lengden på drivmekanismen kan bli justert i form av polering på spissen som kompensasjon for slitasje.
- Varme og en nøyaktig måling er nødvendig.** Ta kontakt med kvalifisert service-reparatør for denne justeringen.
- Lengdeinnstillingen for en ny drivmekanisme er vist i 'Teknisk datatabell', kolonne T. Målet er tatt fra toppflaten på stempelet.
  - Merk deg at målet U (se 'Teknisk datatabell') fra toppen av stempelet er det maksimale som drivmekanismen kan bli justert med for å tillate etterpolering. Drivmekanismen skal alltid forlenges minimalt for å tillate etterpolering til gjenoppretting av spissen på drivmekanismen. Det er mulig å foreta flere etterpoleringer før maksimal dybde er nådd.

**Merk:** En slitasje på ca. 3 mm kan tillates i de fleste bruksområder. Ved spesielt vanskelig arbeid kan en slitasje på tuppen av hammerbladet på kun 1,5 mm redusere spikermaskinens driveffekt.

### **JUSTERE RETNING PÅ MASKINENS RETURLUFT(EKSOSLUFT):**

Løsne skruen i midten på luftretteren, dreii utløpet som ønsket og stram til skruen.

**ES** Prohibida la reproducción sin permiso. Las copias no autorizadas de este documento no suponen la conformidad con las normas CE de los productos.

**SE** Prohibida la reproducción sin permiso. Las copias no autorizadas de este documento no suponen la conformidad con las normas CE de los productos.

**PL** Niniejszy dokument nie może być kopiowany bez pozwolenia. Nieautoryzowane kopie niniejszego dokumentu nie stanowią deklaracji zgodności CE prezentowanych produktów.

**CZ** Niniejszy dokument nie może być kopiowany bez pozwolenia. Nieautoryzowane kopie niniejszego dokumentu nie stanowią deklaracji zgodności CE prezentowanych produktów.

**SK** Rozmnožovanie bez povolenia je zakázané. Neoprávnené kópie tohto dokumentu nie sú v súlade s CE pre dané výrobky.

**HU** A dokumentum engedély nélkül nem sokszorosítható. Az engedély nélkül sokszorosított dokumentum nem jelenti a termék CE-megfelelőségét.

**RO** Reproducerea neautorizată este interzisă. Copiile neautorizate ale acestui document nu reprezintă conformitatea CE pentru produse.

## INSTRUÇÕES DE SEGURANÇA

⚠ **IMPORTANTE! LEIA COM ATENÇÃO:** É importante que todos os operadores leiam e compreendam todas as secções deste manual de Especificações Técnicas da Ferramenta e do Manual de Operação e Segurança fornecido em separado com esta ferramenta. Caso contrário, o utilizador ou terceiros que se encontrem na área de trabalho poderão sofrer lesões sérias.

⚠ **ATENÇÃO!** O equipamento de protecção dos olhos deve ser usado de acordo com o previsto em 89/686/EEC, e com graduação igual ou superior à estipulada na EN166. Todavia, aquando da selecção de qualquer equipamento de protecção pessoal, devem considerar-se todos os aspectos relacionados com o trabalho dos operadores, ambiente e outro(s) tipo(s) de maquinaria utilizado(s).  
**Observação:** Os óculos sem protecção lateral ou máscaras para o rosto não garantem uma protecção adequada.

⚠ **ADVERTÊNCIA!** Para evitar lesões acidentais:

- PT**
- Não colocar a mão ou qualquer outra parte do corpo na zona de saída dos fixadores;
  - Não apontar a pistola contra si próprio ou contra terceiros, quer esta contenha fixadores ou não;
  - Não brincar com a pistola;
  - Não apertar o gatilho, excepto quando a ponta da pistola estiver apoiada sobre o material que deve ser fixado;
  - Usar sempre a pistola com muito cuidado;
  - Esta ferramenta deverá ser utilizada para fixar produtos de Madeira em paletes/grades e aplicações de construção. **NÃO UTILIZAR** para fixar materiais mais rígidos, o que poderá deformar os fixadores e danificar a ferramenta. Se não tiver a certeza de que esta ferramenta é adequada para certas aplicações, por favor contacte o seu representante de vendas local.
  - Não apertar o gatilho nem pressionar o mecanismo do dispositivo de segurança durante o carregamento da ferramenta.
  - Para evitar o accionamento casual e o riscos de lesões, desligue sempre o fornecimento de ar :
    1. Antes de fazer ajustes.
    2. Durante a manutenção da ferramenta.
    3. Quando remover um encravamento.
    4. Quando a ferramenta não estiver a ser usada.
    5. Na hora de se deslocar de um posto para outro de trabalho, evitando o accionamento casual que pode provocar lesões.
  - Antes de utilizar a ferramenta leia o folheto de Instruções de Operação e Segurança adicional.
  - Não utilizar oxigénio nem gases combustíveis como fonte de energia para ferramentas pneumáticas.
  - O funcionamento desta ferramenta pode provocar faíscas e actuar como fonte de ignição de combustíveis e gases inflamáveis.

### INSTALAÇÃO DA FERRAMENTA

⚠ **Aviso!** Quando carregar a ferramenta 1) Nunca coloque as mãos ou qualquer parte do corpo na área de descarga dos fixadores da ferramenta; 2) Nunca aponte a ferramenta para si ou para qualquer outra pessoa; 3) Não puxe o gatilho nem pressione o apalpador de segurança pois pode ocorrer um accionamento acidental, que poderá causar lesões.

1. Abrir o carregador: carregar no gancho e abrir a tampa. **(Fig 1)**
2. Controlar a regulação da altura do disco do carregador que deve ser regulado de acordo com o comprimento dos pregos que serão usados. Se o carregador não estiver regulado conforme explicado, os pregos não serão disparados correctamente.

**Para mudar a regulação: (Figs 2a - 2c)**

- a) Abrir o gancho que se encontra na parte de trás do carregador.
- b) Tirar a parte inferior do carregador puxando-o de direita para esquerda..



- c) Dentro do carregador encontram-se as medidas do comprimento em polegadas e milímetros. O carregador está regulado correctamente se o comprimento dos pregos aparecer na pequena abertura por baixo do carregador.
- d) Empurre o fundo da tampa e engate a patilha.
3. Colocar o cilindro com os pregos. (**Fig 3**)  
Posicionar o cilindro com os pregos no eixo central do carregador. Tirar do cilindro a quantidade suficiente de pregos de maneira que os primeiros pregos alcancem os dentes do alimentador e posicionar o segundo prego da tira no meio destes dentes.  
As cabeças dos pregos deve escorrer na guia do alimentador.
4. Fechar a tampa do carregador.
5. Fechar a porta controlando o engate de sua alavanca ( caso contrário, controlar que as cabeças dos pregos estejam introduzidas correctamente na guia do alimentador).

**Nota:** Nas pistolas Bostitch utilizar somente pregos aconselhados pela Bostitch (ou similares).

## **INSTRUÇÕES DE MANUTENÇÃO DO MARTELO**

Martelo gasto não funcionar devidamente ou com perda de potência

- O desgaste da ponta afectará a introdução dos pregos, apresentando sintomas de pregos dobrados e não totalmente inseridos e ainda cabeças danificadas
- O comprimento do martelo pode ser ajustado de forma a permitir que a ponta de aplicação seja reinserido para compensar o desgaste. **É necessário calor e uma medição rigorosa.** Contacte um técnico de assistência qualificado par proceder a esta afinação.
- As medidas de um martelo novo estão indicadas na Tabela de Dados Técnicos, coluna T. A medição realiza-se a partir da superfície superior do pistão.
- É de salientar que a medição U (consultar a Tabela de dados Técnicos) desde a parte superior do pistão indica o máximo que o martelo poderá ser ajustado para permitir reinserção. Permite estender o martelo a quantidade mínima necessária para permitir reinserção para repor a ponta; será impossível realizar várias reinserções antes de se atingir esta profundidade máxima.

**Nota:** 3 mm de desgaste pode ser tolerado para a maioria dos trabalhos, porém em alguns trabalhos mais difíceis, mesmo um desgaste de apenas 1,5 mm pode reduzir a potência da pistola.

## **DEFLECTOR DIRECCIONAL DE AR**

Afrouxar o parafuso no centro do deflector. Posicionar a descarga na posição desejada e apertar o parafuso.

## INSTRUCCIONES DE SEGURIDAD

⚠ **IMPORTANTE, LEER CON ATENCIÓN:** es importante que todos los operarios lean y entiendan todas las secciones de este Manual de Datos Técnicos de la Herramienta y el Manual de Instrucciones de Funcionamiento y Seguridad que viene por separado con esta herramienta. El no hacerlo podría tener como resultado que usted u otras personas de la zona de trabajo sufran daños graves.

⚠ **¡ATENCIÓN!** Se debe utilizar protección para los ojos de acuerdo con la norma 89/686/EEC y con la norma EN166 o superior. Sin embargo, se deben tener en cuenta todos los aspectos del trabajo, el entorno de los operarios y el tipo de maquinaria que se utilice a la hora de seleccionar cualquier equipo de protección personal. Nota: las gafas sin pantallas laterales o las mascarillas para la cara, por sí mismas, no ofrecen una protección adecuada.

⚠ **ADVERTENCIA:** para evitar daños accidentales:

- No sitúe nunca la mano o cualquier otra parte del cuerpo en la zona de disparo de los remaches;
- No dirigir nunca la máquina contra uno mismo u otra persona, ya contenga remaches o no;
- No bromear nunca con la fijadora;
- No apretar nunca el gatillo a no ser que la herramienta apunte al material de trabajo;
- Manejar la herramienta siempre con la máxima atención;
- Esta herramienta está diseñada para ser utilizada en la fijación de madera sobre madera en aplicaciones de palets/cajas y en aplicaciones de la construcción. **NO UTILICE** esta herramienta para fijar materiales más duros que puedan causar la deformación de los clavos y daños en la herramienta. En el caso de duda sobre si la herramienta es adecuada para ciertas aplicaciones, póngase en contacto con su distribuidor local.

• No apretar nunca el gatillo, ni el mecanismo de disparo durante la carga de la herramienta.

• Para evitar el accionamiento accidental y, por lo tanto el riesgo de lesiones, desconectar siempre el aire:

1. Antes de proceder a un ajuste.
2. Durante las operaciones de mantenimiento.
3. Para desatascar la herramienta.
4. Cuando la herramienta no se utilice.
5. Mientras se pasa de una zona de trabajo a otra, para evitar el accionamiento accidental con el consiguiente riesgo de lesiones.

• Lea el folleto adicional de Seguridad e instrucciones de funcionamiento antes de utilizar la herramienta.

• No use oxígeno o gases combustibles como fuente de energía de herramientas neumáticas.

• El funcionamiento de esta herramienta puede provocar chispas y ser una fuente de ignición de combustibles y gases inflamables.

### **CARGAR LA HERRAMIENTA**

⚠ **Advertencia!** Cuando cargue la herramienta, 1) No coloque nunca las manos ni otras partes del cuerpo en la zona de descarga del dispositivo de fijación de la herramienta; 2) Nunca apunte la herramienta a sí mismo ni a otras personas; 3) No tire del gatillo ni pulse el seguro palpador porque pueden producirse accidentes que pueden causar lesiones.

1. Abrir el cargador, apretando sobre la palanca de enganche y abrir la tapa. (Fig 1)

2. Controlar la regulación en altura del platillo del cargador; este se deberá regular según la longitud de los clavos que se deben utilizar. Los clavos no se descargarán correctamente si el cargador no se hubiera regulado de acuerdo a las explicaciones.

**Para cambiar la regulación: (Figs 2a - 2c)**

a) Abrir el gancho situado en la parte posterior del cargador

b) Extraer la parte inferior del cargador tirando de él de derecha a izquierda.

c) Dentro del cargador se han marcado unas medidas de longitud en pulgadas y milímetros. El cargador está correctamente regulado cuando la longitud de los clavos que se deben utilizar aparece en la ventanilla de la parte inferior del cargador.

d) Tire hacia atrás el botón del cargador y encaje el gancho.

### 3. Cargar el rollo de clavos: (Fig 3)

Colocar el rollo de clavos en el perno central del cargador. Extraer suficientes clavos del rodillo de forma que los primeros clavos lleguen hasta los dientes del alimentador y el segundo clavo de la tira se coloque entre dichos dientes.

Las cabezas de los clavos tienen que pasar por el canal del alimentador.

### 4. Cerrar la tapa del cargador.

5. Cerrar la tapa y controlar que la palanca de ésta esté enganchada (si no fuera así, comprobar que todas las cabezas de los clavos estén correctamente dentro del canal de deslizamiento del alimentador).

**Nota:** En las clavadoras Bostitch se deberán utilizar únicamente los clavos recomendados por Bostitch (o equivalentes).

## **INSTRUCCIONES DE MANTENIMIENTO DE LA CLAVADORA**

Si la clavadora está desgastada se puede provocar una mala calidad o la pérdida de potencia.

- El desgaste en la punta de clavado afectará al clavado de puntas brad, dando síntomas de puntas brad dobladas o clavadas de manera incompleta, así como cabezas dañadas de las puntas brad.
- La longitud de clavado se puede ajustar para permitir que la punta de clavado se reajuste para compensar el desgaste. **Son necesarias medidas precisas y de calor.** Póngase en contacto con un técnico cualificado de reparaciones para efectuar este ajuste.
- La configuración de longitud de clavadoras nuevas se muestra en la Tabla de datos técnicos, en la columna T. La medida es desde la cara superior del pistón.
- Tenga en cuenta que la medida U (ver la Tabla de datos técnicos) desde la parte superior del pistón da la cantidad máxima a la que se puede ajustar la clavadora para permitir el reajuste. Extienda siempre la clavadora la cantidad mínima necesaria para permitir el reajuste para restaurar el extremo de la clavadora; son posibles varios reajustes antes de que se alcance la máxima profundidad.

**Nota:** Un consumo de aproximadamente 3 mm. es admisible para una buena parte de las aplicaciones. En el caso de aplicaciones particularmente difíciles, un consumo de la punta, aunque solo sea del 1.5 mm. puede reducir la potencia que percibe la clavadora.

## **DEFLECTOR DE AIRE ORIENTABLE**

Aflojar el tornillo situado en el centro del deflector, orientar el punto de descarga según preferencias y apretar el tornillo.

CZ Niniejszy dokument nie może być kopiowany bez pozwolenia. Nieautoryzowane kopie niniejszego dokumentu nie stanowią deklaracji zgodności CE prezentowanych produktów.

SK Rozmnožovanie bez povolenia je zakázané. Neoprávnené kópie tohto dokumentu nie sú v súlade s CE pre dané výrobky.

HU A dokumentum engedély nélkül nem sokszorosítható. Az engedély nélkül sokszorosított dokumentum nem jelenti a termék CE-megfelelőségét.

RO Reproducerea neautorizată este interzisă. Copiile neautorizate ale acestui document nu reprezintă conformitatea CE pentru produse.

## LADDNING AV VERKTYGET

**△ VIKTIGT, LÄS NOGA:** Det är viktigt att alla operatörer läser och förstår alla delar i denna bruksanvisning med tekniska data och i den separata säkerhets- och driftshandboken som bifogas med detta verktyg. Underlåtenhet att göra det kan resultera i att du eller andra i arbetsområdet kan skadas allvarligt.

**△ WARNING!** Ögonskydd i enlighet med 89/686/EEC, och med samma eller högre grad än som definieras i EN166 skall användas. Alla aspekter av miljö och annan/andra typ/typer av maskineri som används skall dock också tas i betänkning när personlig skyddsutrustning väljs. Anmärkning: Varken glasögon utan sidoskydd eller ansiktsskärmar ger tillräckligt skydd.

**△ WARNING!** För att förhindra oavsiktliga personskador:

- Placera aldrig händer eller andra kroppsdelar i det område där spik skjuts ut ur spikpistolen.
- Rikta aldrig verktyget mot dig själv eller någon annan person, oavsett om det är laddat med spik eller inte.
- Lek aldrig med verktyget.
- Tryck aldrig på avtryckaren såvida inte nosen är riktad mot arbetsstycket.
- Hantera alltid verktyget med försiktighet.
- Detta verktyg är avsett för infästning av trä i trä vid tillverkning av lastpallar/lådor och på bygplatser. **SKA INTE ANVÄNDAS** för infästning av hårdare material som kan orsaka att spikarna kröker sig och skadar verktyget. Kontakta ditt lokala säljkontor om du är osäker på om detta verktyg är lämpligt för vissa tillämpningar eller inte.

• Tryck inte på avtryckaren eller följarfingret under laddningen av verktyget.

• För att förhindra att verktyget aktiveras ofrivilligt och ger upphov till följdskadorna bör tryckluftstillförseln alltid kopplas ur:

1. Innan justeringar utförs.
2. När underhåll utförs på verktyget.
3. När du plockar bort fästdon som fastnat.
4. När verktyget inte är i bruk.
5. När verktyget flyttas från en arbetsplats till en annan, eftersom ofrivilligt aktivering annars kan bli följden och eventuellt kan förorsaka personskada.

• Läs häftet med de extra säkerhets- och bruksanvisningarna innan du använder verktyget.

• Använd inte syre eller brännbara gaser som energikälla för tryckluftsverktyg

• Användandet av detta verktyg kan orsaka gnistor och antända lättantändliga bränslen och gaser.

## LADDA VERKTYGET

**△ Varning!** När du laddar verktyget 1) Lägg aldrig en hand eller annan kroppsdel i det område där spik skjuts ut ur spikpistolen; 2) Peka aldrig verktyget mot dig själv eller någon annan; 3) Tryck inte på avtryckaren eller släpp säkerhetsutlösningen eftersom verktyget då kan aktiveras ofrivilligt och orsaka personskada.

1. Öppna laddaren genom att trycka på låsspaken och öppna luckan. **(Fig1)**

2. Regleringskontroll av laddarens höjd; den måste regleras enligt de spikarnas längd som skall användas. Spikarna matas inte korrekt om inte laddaren regleras enligt anvisningarna.

**För att ändra på regleringen: (Figs 2a - 2c)**

a) Öppna låset som sitter på laddarens baksida.

b) Dra ut laddarens nedre del genom att vrida den från höger till vänster.

c) Inne i laddaren står det skrivet längdmått i tum och millimetrar. Laddaren är korrekt reglerad då den spikens längd, som skall användas, syns i den lilla rutan på laddarens nedre del.

d) Tryck tillbaka magasinets undersida och lås haken.

### 3. Ladda spikrullen: (Fig 3)

Placera spikrullen på stiftet i mitten av laddaren. Dra ut så pass mycket spik från rullen att de första spikarna når matarens kuggar och placera den andra spiken på bandet mellan dessa kuggar.

Spikskallarna måste rinna igenom matarens kanal.

4. Stäng laddarens lock.

5. Stäng luckan, kontrollera att luckans spak är låst (om den inte skulle stänga ordentligt, kontrollera att alla spikskallarna är korrekt inskjutna i matarens kanal).

**Anmärkning:** Använd endast spik som rekommenderats av Bostitch (eller likvärdiga) i spikmaskinerna Bostitch.

### UNDERHÅLLNINGSAVVISNINGAR FÖR DREVET

Ett utslitet drev orsakar dålig kvalitet eller kraftbrist.

- Slitage på drevets tipp påverkar spikningen, vilket kan orsaka böjda och inte helt inslagna spikar och skadade spikhuvuden i luften. Kontakta en kvalificerad servicetekniker för denna justering.
- Drevets längd kan justeras för att tillåta att drevtippen återställs för att kompensera för slitage. **Värme och precisa mätningar krävs.** Kontakta en kvalificerad servicetekniker för denna justering.
- Längdinställningen för ett nytt drev visas i Teknisk datatabell, kolumn T. Mätningar är från övre framsidan av pistongen.
- Observera att mätningen U (se Teknisk datatabell) från ovsidan av pistongen ger maximal mängd som drevet kan justeras för att tillåta återställning. Drag alltid ut drevet den minst krävda mängden som krävs för att återställa drevändan, flera återställningar kan göras innan detta maximala djup uppnås.

**Anmärkning:** Ett slitage på cirka 3 mm. kan godtas för de flesta tillämpningarna. Vid vissa speciellt svåra tillämpningar, kan ett spets slitage på också bara 1,5 mm. reducera spikmaskinens effekt.

### VRIDBAR LUFTDEFLEKTOR

Lossa på skruven som sitter i mitten på deflektorn, rikta utsläppet efter behag och dra åt skruven.

SE Prohibida la reproducción sin permiso. Las copias no autorizadas de este documento no suponen la conformidad con las normas CE de los productos.

PL Niniejszy dokument nie może być kopiowany bez pozwolenia. Nieautoryzowane kopie niniejszego dokumentu nie stanowią deklaracji zgodności CE prezentowanych produktów.

CZ Niniejszy dokument nie może być kopiowany bez pozwolenia. Nieautoryzowane kopie niniejszego dokumentu nie stanowią deklaracji zgodności CE prezentowanych produktów.

SK Rozmnožovanie bez povolenia je zakázané. Neoprávnené kópie tohto dokumentu nie sú v súlade s CE pre dané výrobky.

HU A dokumentum engedély nélkül nem sokszorosítható. Az engedély nélkül sokszorosított dokumentum nem jelenti a termék CE-megfelelőségét.

RO Reproducerea neautorizată este interzisă. Copiile neautorizate ale acestui document nu reprezintă conformitatea CE pentru produse.

## INSTRUKCJE DOTYCZĄCE BEZPIECZEŃSTWA

⚠ **WAŻNE – PRZECZYTAJ DOKŁADNIE:** Użytkownicy powinni dokładnie zapoznać się z Danymi Technicznymi oraz osobną Instrukcją Obsługi i Bezpieczeństwa dołączoną do narzędzia. Nieznajomość instrukcji grozi poważnymi obrażeniami ciała użytkownika lub osób przebywających w pobliżu.

⚠ **OSTRZEŻENIE!** Należy stosować okulary ochronne zgodnie z przepisem 89/686/EEC oraz kategorii co najmniej takiej jak określona w normie EN166. Przy doborze jakiegokolwiek sprzętu ochrony osobistej należy również wziąć pod uwagę wszystkie aspekty pracy operatora, środowisko i inne rodzaje używanych urządzeń. Uwaga: Okulary ochronne i osłony na twarz bez osłon bocznych nie zapewniają dostatecznego zabezpieczenia.

⚠ **OSTRZEŻENIE!** Aby zapobiec przypadkowym urazom:

- Nie należy nigdy umieszczać ręki lub innej części ciała w obszarze wystrzeliwania łącznika.
- Nie należy nigdy wymierzać narzędzia w siebie lub innych, niezależnie od tego czy jest naładowane łącznikami czy nie.
- Nie należy nigdy bawić się narzędziem.
- Nie należy nigdy pociągąć spustu, o ile nos urządzenia nie jest skierowany w miejsce pracy.
- Zawsze obchodzić się ostrożnie z narzędziem.
- Narzędzie jest przeznaczone do łączenia drewna z drewnem w paletach/kratach oraz w innych zastosowaniach konstrukcyjnych. **NIE UŻYWAĆ** do łączenia twardszych materiałów, gdyż mogłoby to spowodować wygięcie spinaczy i uszkodzenie narzędzia. Jeśli nie jesteś pewien czy narzędzie jest odpowiednie do danego zastosowania, skontaktuj się z lokalnym biurem handlowym.

- Nie pociągąć spustu ani nie naciskać mechanizmu wyzwalacza podczas ładowania narzędzia.
- W celu uniknięcia przypadkowego wprawienia w ruch i możliwości spowodowania urazu ciała, należy zawsze wyłączyć dopływ powietrza.
  1. Przed dokonywaniem regulacji.
  2. Podczas konserwacji narzędzia.
  3. Podczas usuwania zakleszczenia.
  4. Kiedy narzędzie nie jest używane.
  5. Podczas przechodzenia do innego obszaru pracy, aby uniknąć przypadkowego uruchomienia i możliwości spowodowania urazu.
- Przed użyciem narzędzia należy przeczytać dodatkową broszurę zawierającą instrukcje dotyczące bezpieczeństwa i obsługi.
- Jako źródła energii dla narzędzi pneumatycznych nie należy używać tlenu ani gazów palnych.
- W trakcie pracy narzędzia mogą powstawać iskry, stanowiące ryzyko zapłonu substancji i gazów łatwopalnych.

### ŁADOWANIE NARZĘDZIA

⚠ **Ostrzeżenie!** Podczas ładowania łączników do urządzenia 1) nigdy nie wolno ustawiać dłoni ani jakiegokolwiek innej części ciała przed punktem wylotu łączników; 2) nigdy nie wolno kierować urządzenia na siebie ani na inną osobę; 3) nie należy naciskać spustu ani widelca bezpieczeństwa, gdyż może dojść do przypadkowego uruchomienia urządzenia, co może doprowadzić do obrażeń ciała.

1. Otworzyć magazynek. Pociągnąć zapadkę w dół i otworzyć drzwiczki. Otworzyć pokrywę magazynka. (Rys. 1)
2. Sprawdzić ustawienie - urządzenie musi być ustawione odpowiednio do długości gwoździ. Jeżeli magazynek nie zostanie wyregulowany, gwoździe nie będą odpowiednio podawane do wylotu.

**Zmiana ustawień: (Rys. 2a – 2c)**

- a) Zwolnić zapadkę z tyłu komory.
- b) Wyciągnąć dolną część komory, przesuwając ją w lewo i w prawo, do momentu zwolnienia zakładki.
- c) Wewnątrz wspornika komory znajduje się podziałka w calach i milimetrach. Komora jest odpowiednio ustawiona, gdy w okienku na jej dnie pojawia się długość używanego łącznika.
- d) Cofnąć dół komory i zablokować zapadkę.

### 3. Ładowanie zwoju z gwoździami: (Rys. 3)

Umieścić zwój nad słupkiem w komorze. Wysunąć z magazynka wystarczającą ilość gwoździ tak, by dojsć do zapadki podajnika i umieścić drugi gwoździe pomiędzy jej zębami. Głównki gwoździ pasują do gniazda zapadki podajnika.

### 4. Założyć pokrywę.

### 5. Zamknąć drzwiczki.

Sprawdzić, czy doszło do zablokowania zapadki (jeśli nie, sprawdzić, czy główki gwoździ znajdują się w gnieździe końcówki wylotowej).

**Uwaga:** Należy stosować jedynie łączniki zalecane przez firmę Bostitch do firmowych narzędzi lub gwoździe zgodne ze specyfikacją firmy Bostitch.

## **INSTRUKCJA KONSERWACJI NAPĘDU**

Zużyty napęd powoduje obniżenie jakości i utratę mocy.

- Zużycie końcówki wprowadzającej spowoduje złe wprowadzanie gwoździ, czego objawem jest wyginanie i nie pełne wbijanie gwoździ oraz uszkodzenia ich główek.
- Głębokość wprowadzania może być wyregulowana tak, aby końcówka wprowadzająca była odpowiednio ustawiona i kompensowała zużycie. Należy skontaktować się z kompetentnym serwisem technicznym, aby dokonać takiej regulacji.
- Ustawienie długości nowego napędu jest wyszczególnione w Tabeli Danych Technicznych, kolumna T. Pomiaru dokonuje się od górnej części tłoka.
- Należy pamiętać, że odległość U (patrz Tabela Danych Technicznych), mierzona od górnej części tłoka, to maksymalna odległość regulacji napędu, umożliwiającą właściwe jego ustawienie. Zawsze należy wydłużyć minimalne ustawienie napędu, aby umożliwić ustawienie końcówki wprowadzającej; maksymalną głębokość osiąga się po kilku cyklach.

**Uwaga:** Zużycie wyrzutnika około 3 mm jest tolerowane w większości zastosowań. Jednak w szczególnie trudnych zastosowaniach, zużycie 1,5 mm może spowodować niewielki spadek widocznej siły napędowej.

## **KIERUNKOWY DEFLEKTOR WYDMUCHU**

Poluzować śrubę. Ustawić wymagany kierunek wydmuchu i dokręcić śrubę.

**PL** Niniejszy dokument nie może być kopiowany bez pozwolenia. Nieautoryzowane kopie niniejszego dokumentu nie stanowią deklaracji zgodności CE prezentowanych produktów.

**CZ** Niniejszy dokument nie może być kopiowany bez pozwolenia. Nieautoryzowane kopie niniejszego dokumentu nie stanowią deklaracji zgodności CE prezentowanych produktów.

**SK** Rozmnožovanie bez povolenia je zakázané. Neoprávnené kópie tohto dokumentu nie sú v súlade s CE pre dané výrobky.

**HU** A dokumentum engedély nélkül nem sokszorosítható. Az engedély nélkül sokszorosított dokumentum nem jelenti a termék CE-megfelelőségét.

**RO** Reproducerea neautorizată este interzisă. Copiile neautorizate ale acestui document nu reprezintă conformitatea CE pentru produse.

## BEZPEČNOSTNÍ POKYNY

△ **DŮLEŽITÉ, ČTĚTE POZORNĚ** : Je důležité, aby si všichni pracovníci přečetli a porozuměli všem částem této příručky s technickými daty o nástrojích a samostatné příručky o bezpečnosti a obsluze, které jsou součástí tohoto nástroje. Pokud to neudělají, může to vést k vážnému zranění vás nebo jiných osob ve vašem pracovním prostoru.

△ **UPOZORNĚNÍ !** Měla by se používat ochrana zraku v souladu s 89/686/EEC, a to stejné nebo vyšší kvality, než je definována v normě EN166. Při volbě prostředků osobní ochrany je však také třeba zvážit všechny stránky práce operátora, prostředí a další typ/y používaného strojního vybavení.

**Poznámka:** Brýle bez chráněných stran ani svářečské štíty samy neposkytují přiměřenou ochranu.

△ **VÝSTRAHA! Prevence náhodného zranění:**

- Nikdy nevkládejte ruce ani žádnou jinou část těla do oblasti vyhazování upínadel nástrojem.
- Nikdy nesměrujte nástroj směrem k sobě ani k nikomu jinému bez ohledu, zda je nebo není naplněn upínadly.
- Nikdy nezacházejte s nástrojem pro zábavu.
- Nikdy netahejte za spoušť, pokud špička nesměruje směrem k práci.
- S nástrojem vždy zacházejte opatrně.
- Tento nástroj je určen k připevňování dřevěného materiálu na dřevěný materiál pro palety/bedny a na stavbách. **NEPOUŽÍVEJTE** k připevňování tvrdších materiálů, neboť by mohl dojít k deformaci spojovacího materiálu a poškození nástroje. Jestliže máte pohyby o vhodnosti nástroje pro určité použití, obraťte se prosím na nejbližšího obchodního zástupce.

• Při plnění nástroje nikdy netahejte za spoušť ani netlačte na spouštěcí mechanismus.

• **K tomu, aby se předešlo náhodnému spuštění a možnému zranění, vždy odpojujte přívod vzduchu.**

1. Před seřizováním. 2. při servisu nástroje. 3. při uvolňování zaseknutí. 4. když se nástroj nepoužívá. 5. při přechodu do jiné pracovní oblasti, kdy náhodným spuštěním může dojít ke zranění.

• **Než začnete nástroj používat, přečtěte si dodatečnou příručku s Bezpečnostními a provozními pokyny.**

• **Nepoužívejte kyslík a hořlavé plyny jako zdroj energie pro pneumaticky poháněné nástroje.**

• **Při provozu tohoto nástroje mohou vznikat jiskry, které představují zápalný zdroj pro hořlavá paliva a plyny.**

### ZAVÁDĚNÍ NÁSTROJE

△ **Varování!** Při plnění nástroje 1) nikdy nepokládejte ruku nebo jinou část těla do prostoru vystřelování sponek, 2) nikdy nemířte nástrojem na sebe nebo jinou osobou a 3) Nemačkejte spoušť a nestlačujte bezpečnostní narážku, protože může dojít k náhodnému vystřelení, které může způsobit zranění.

1. Otevřete zásobník: Zatahněte za západku dolů a dvířka otevřete. Kryt zásobníku otevřete. (Obr. 1)

2. Zkontrolujte nastavení: hřebíkovač musí být nastaven podle délky hřebíků, které se mají používat.

Neení-li zásobník řádně nastaven, hřebíky se nebudou hladce posunovat.

**Změna nastavení: (Obr. 2a - 2c)**

a) Uvolněte západku nádoby na zadní straně nádoby.

b) Vytáhněte dno nádoby otáčením zprava doleva, dokud se neuvolní jazyčky.

c) Uvnitř konzoly nádoby jsou nastavení v palcích a milimetrech. Nádoba je seřizena správně, když je použité upevňovací viditelné v okénku ve dně nádoby.

d) Zatlačte na spodní část nádrže a uvolněte uzávěr.

3. Zavádění svítek hřebíků: (Obr. 3)

Umístěte svítek hřebíků přes sloupek v nádobě.

Odvíháte dostatek hřebíků, aby dosahovaly k západce podavače a umístěte druhý hřebík mezi zuby západky podavače.

Hlavy hřebíků zapadají do otvoru v západce podavače.



4. Kryt zavřete.

5. Zavřete dvířka. Zkontrolujte, zda je západka zachycená. (Pokud nezapadne, zkontrolujte, zda jsou všechny hlavy hřebíků v otvoru v hlavě)

**Poznámka:** Používejte pouze upevňovací doporučená firmou Bostitch k použití s nástroji Bostitch anebo hřebíky splňující specifikace Bostitch.

### **POKYNY K ÚDRŽBĚ UNÁŠEČE**

Opatřený unášec způsobuje špatnou kvalitu nebo ztrátu výkonu:

- Opatření hrotu unášče ovlivní dráhu hřebíku, výsledek se bude jevit jako ohnuté anebo nedokonalé zaražené hřebíky a poškozené hlavy hřebíků
- Délku unášče lze upravit, aby byla možná úprava špičky unášče ke kompenzaci opotřebení. **Je třeba teplo a přesný rozměr.** O toto seřízení požádejte kvalifikovaného servisního technika.
- Nastavení délky pro nový unášec je uvedeno v tabulce technických údajů s označením ve sloupci T. Rozměr je od horního čela pístu.
- Pamatujte, že rozměr U (viz tabulka technických údajů) od vrcholu pístu je maximální délka, o kterou lze unášec upravit, aby byla možná kompenzace. Vždy prodlužte unášec o požadovanou minimální vzdálenost, aby bylo možná kompenzace k obnově unášecího konce, než se dosáhne maximální délky, bude možné několik kompenzací.

**Poznámka:** Opatření unášče přibližně 3 mm. Lze tolerovat při většině aplikací. Při aplikacích s náročným zataháváním může opotřebení unášče přibližně o 1,5 mm způsobit mírné snížení výkonu při zatahování.

### **SMĚROVÝ DEFLEKTOR VÝFUKU**

Uvolněte šroub. Nastavte požadovaný směr výfuku a utáhněte šroub.

PT Reprodução proibida sem autorização prévia. As cópias não autorizadas deste documento não estão em conformidade com a CE para os produtos.

ES Prohíbida la reproducción sin permiso. Las copias no autorizadas de este documento no suponen la conformidad con las normas CE de los productos.

SE Prohíbida la reproducción sin permiso. Las copias no autorizadas de este documento no suponen la conformidad con las normas CE de los productos.

PL Niniejszy dokument nie może być kopiowany bez pozwolenia. Nieautoryzowane kopie niniejszego dokumentu nie stanowią deklaracji zgodności CE prezentowanych produktów.

CZ Niniejszy dokument nie może być kopiowany bez pozwolenia. Nieautoryzowane kopie niniejszego dokumentu nie stanowią deklaracji zgodności CE prezentowanych produktów.

SK Rozmnožovanie bez povolenia je zakázané. Neoprávnené kópie tohto dokumentu nie sú v súlade s CE pre dané výrobky.

HU A dokumentum engedély nélkül nem sokszorosítható. Az engedély nélkül sokszorosított dokumentum nem jelenti a termék CE-megfelelőségét.

RO Reproducerea neautorizată este interzisă. Copiile neautorizate ale acestui document nu reprezintă conformitatea CE pentru produse.

## BEZPEČNOSTNÉ PREDPISY

⚠ **DÔLEŽITÉ, POZORNE SI PREČÍTAJTE!** Je dôležité, aby si všetci, ktorí s nástrojom pracujú, prečítali a pochopili všetky časti tejto Príručky o technických špecifikáciách nástroja, ako aj Bezpečnostné pokyny a Návod na použitie, ktoré sú priložené k nástroju. Nedodržanie týchto postupov môže viesť k vážnym poraneniam osôb, ktoré sa nachádzajú na pracovisku.

⚠ Mala by byť použitá ochrana očí v súlade s 89/686/EEC, a adekvátny alebo vyšší stupeň ako je definovaný v EN166. Pri výbere prostriedkov osobnej ochrany treba zohľadniť všetky aspekty práce obsluhujúceho personálu, okolité prostredie a iný typ/y náradia, ktoré sa používajú.

**Poznámka:** Ochranné okuliare bez postranných ochranných krytov a štítu na tvár neposkytujú dostatočnú ochranu.

⚠ **UPOZORNENIE!** Pozor na náhodné poranenie:

- Nikdy nekladte ruky ani inú časť tela do priestoru, do ktorého sa nastreľuje spojovací materiál.
  - Nikdy náradím nemierte na seba ani na nikoho iného, bez ohľadu na to, či je v ňom spojovací materiál alebo nie.
  - Nikdy sa s nástrojom nezahrávajte.
  - Nikdy nestláčajte spúšť, keď hlaveň nie je nasmerovaná na pracovnú plochu.
  - S nástrojom narábajte vždy opatrne.
  - Tento nástroj je určený na spájanie dreva s drevom na paletových/obalových a konštrukčných zariadeniach. **NEPOUŽÍVAJTE** ho na pripevňovanie materiálov, ktoré by mohli ohnúť klinge a poškodiť nástroj. Ak si nie ste istí vhodnosťou použitia nástroja na niektoré zariadenia, obráťte sa na miestnu predajňu.
  - Nestláčajte spúšť a neuvolňujte mechanizmus bezpečnostného spínača počas nabíjania.
- **Pozor na náhodnú reakciu a možné poranenia. Vždy odpojte prívod vzduchu.**
1. Pred vykonaním zmien; 2. Pri vykonávaní údržby nástroja; 3. Pri odstránení zaseknutia; 4. Keď j nástroj mimo prevádzky; 5. Pri prenášaní na iné pracovisko, kedy môže dôjsť k náhodnej reakcii a prípadnému poraneniu.
- **Pred použitím si prečítajte brožúru o doplňujúcich Bezpečnostných predpisoch a Návode na použitie.**
  - **Ako zdroj energie pre pneumatické náradia nepoužívajte kyslík ani horľavé plyny.**
  - **Upozornenie! Prevádzka tohto nástroja môže spôsobiť iskrenie alebo vyvolať zdroj vznietenia horľavých palív a plynov.**

## NABÍJANIE

⚠ **Upozornenie!** Pri plnení nástroja 1) nikdy nekladte ruku ani inú časť tela do nastreľovacej časti nástroja; 2) nikdy nástrojom nemierte na seba ani na inú osobu; 3) nestláčajte spúšť ani bezpečnostný spínač, môže dôjsť k náhodnému zapnutiu a možnému zraneniu.

1. Otvorte zásobník: Potiahnite západku a otvorte kryt.

Otočte a otvorte kryt zásobníka. (Obr. 1)

2. Skontrolujte nastavenie: Nástroj na nabíjanie klinec musí byť nastavený na dĺžku klinec, ktoré budú použité. Ak nebude zásobník správne nastavený, klinge sa nebudú podávať hladko a rovnomerne.

**Nastavenie zmeníte: (Obr. 2a - 2c)**

- a) Uvoľnite západku na zadnej strane kanistra.
- b) Vytiahnite spodok kanistra pootočením z prava doľava, kým sa záložka neuvolní.
- c) Vo vnútri držiaka na kanistri sú nastavenia v palcoch a milimetroch. Kanister je správne nastavený, keď sa dĺžka použitého zapínadla ukáže v okienku na spodku kanistra.
- d) Zatláčajte dozadu spodnú časť kanistra a zapojte západku.

### 3. Naplnenie cievky klineciami: (Obr. 3)

Cievku umiestnite na podporu v kanistri. Odviňte dostatočné množstvo klineciov, aby došli až k prepúšťacej záračke. Umiestnite druhý klinec medzi zuby na prepúšťacej záračke.

Hlavičky klineciov zapadnú do otvoru na prepúšťacej záračke.

### 4. Otočte kryt a zavrite ho.

### 5. Zatvorte dvierka. Skontrolujte, či západka zapadne. (Ak nezapadne, skontrolujte, či sú hlavičky klineciov

v otvore na hlavni)

**Poznámka:** Pre Bostitch nástroje používajte iba svorky doporučované firmou Bostitch, prípadne tie, ktoré spĺňajú Bostitch normy.

## **POKYNY NA ÚDRŽBU POHONU**

Opatrebovaný pohon spôsobuje zníženie kvality a stratu energie:

- Opatrebovanosť špičky pohonu ovplyvní vysúvanie klineciov, ktoré sa budú ohýbať a nebudú sa celkom vysúvať, prípadne budú mať poškodené hlavičky.
- Dĺžka pohonu je nastaviteľná tak, aby sa koniec pohonu mohol nastavovať podľa opotrebovania. **Potrebné sú presné merania a meranie tepla.** Nastavenia vykonávajte s kvalifikovaným opravárom.
- Dĺžka nastavenia nového pohonu je uvedená v Tabuľke technických špecifikácií, v stĺpci T. Meranie je uvedené zhora piestu.
- Všimnite si, že meranie U) zhora piestu (viď Tabuľku technických špecifikácií) dáva maximum, na aké môže byť pohon nastavený pri možnosti návratu, aby bolo možné vyrovnanie a obnovenie konca vypustenia. Pohon vždy rozšírte o požadované minimum, aby bolo možné znovu nasadiť koniec pohonu. Niekoľko vyrovnaní je možných, až kým nedosiahnete maximálnu hĺbku.

**Pozn.:** Opatrebovanosť pohonu je približne 3mm. Môže byť tolerovaná vo väčšine aplikácií. Ale pri zložitejších aplikáciách môže opotrebovanosť pohonu približne 1,5 mm spôsobiť miernu redukciu v zrejmej sile pohonu.

## **SMEROVÝ DEFLEKTOR ODPADU**

Uvoľnite skrutku. Nastavte podľa potreby smerovanie odsávania a utiahnite skrutku.

**SE** Prohibida la reproducción sin permiso. Las copias no autorizadas de este documento no suponen la conformidad con las normas CE de los productos.

**PL** Niniejszy dokument nie może być kopiowany bez pozwolenia. Nieautoryzowane kopie niniejszego dokumentu nie stanowią deklaracji zgodności CE prezentowanych produktów.

**CZ** Niniejszy dokument nie może być kopiowany bez pozwolenia. Nieautoryzowane kopie niniejszego dokumentu nie stanowią deklaracji zgodności CE prezentowanych produktów.

**SK** Rozmnožovanie bez povolenia je zakázané. Neoprávnené kópie tohto dokumentu nie sú v súlade s CE pre dané výrobky.

**HU** A dokumentum engedély nélkül nem sokszorosítható. Az engedély nélkül sokszorosított dokumentum nem jelenti a termék CE-megfelelőségét.

**RO** Reproducerea neautorizată este interzisă. Copiile neautorizate ale acestui document nu reprezintă conformitatea CE pentru produse.

## BIZTONSÁGI UTASÍTÁSOK

△ **FONTOS. OLVASSA EL FIGYELMESEN:** Fontos, hogy minden kezelő olvassa el és értse a Szerszám műszaki adatai c. használati utasítás minden pontját, és a szerszámhoz mellékelte külön Biztonsági és üzemelteti utasítást. Ennek elmulasztása Önnek és másoknak a munkaterületen súlyos balesetet okozhat.

△ **FIGYELMEZTETÉS!** Az alkalmazott szemvédelemnek meg kell felelnie a 89/686/EEC irányelv, illetve az EN166 szabvány előírásainak. Ezen kívül a kezelő munkájának valamennyi szempontját, körülményét, más típusú gép(ek) használatát is figyelembe kell venni a személyi védőeszközök kiválasztásánál. **Megjegyzés:** Az oldalról nem védő szemüvegek és az arcmaszkok önmagukban nem biztosítanak megfelelő védelmet.

△ **FIGYELMEZTETÉS!** A véletlen balesetek megelőzése érdekében:

- Soha ne tegye a kezét vagy más testrészét a szerszám belövőrésére.
- Soha ne mutasson a szerszám senki másra.
- Soha ne kapcsolja be játékból.
- Soha ne húzza meg a kioldó kapcsolót, csak akkor, ha az orr a munkadarab felé néz.
- Mindig óvatosan kezelje a szerszámot.
- Ez a szerszám fa fához való rögzítésére lett tervezve, raklap-/ládakészítési és építőipari munkákhoz. **NE HASZNÁLJA** keményebb anyagok rögzítésére – ez a rögzítőelemek deformálódásához és a szerszám sérüléséhez vezethet. Amennyiben nem biztos abban, hogy a szerszám megfelel-e egy bizonyos alkalmazásra, forduljon helyi értékesítési irodánkhoz.

• A szerszám betöltésekor sose húzza meg a biztonsági kioldó kapcsolót, illetve ne nyomja meg a biztonsági kioldófejet.

• A véletlen beindulás és az esetleges balesetek megelőzése céljából mindig kapcsolja ki a levegőellátást:

1. Szabályozások előtt.
2. A szerszám szervizeléskor.
3. Beadás megszüntetéskor.
4. Ha nem használja a szerszámot.
5. Ha átmegey más munkaterületre, mivel véletlen beindulás történhet, ami balesetet okozhat.

- Mielőtt használni kezdi a szerszámot, olvassa el a kiegészítő Biztonsági és üzemeltetési utasításokat.
- Ne használjon oxigént és gyúlékony gázokat a pneumatikus szerszámok meghajtására.
- E szerszám használat közben szikrázhat, és ettől a gyúlékony üzemanyagok és a gázok meggyulladhatnak.

### **BETÖLTÉS A SZERSZÁMBA**

△ **Figyelmeztetés!** A szerszám betöltésekor: 1) Sose tegye a kezét vagy más testrészét a szerszám belövőrésére. 2) Sose tartsa a szerszámot maga vagy mások felé. 3) Sose húzza meg a ravaszt, illetve ne nyomja meg a biztonsági kioldófejet, mert a szerszám véletlenül működésbe léphet, és sérülést okozhat.

1. Nyissa ki a tárat: Húzza le a zárnyelvet és nyissa ki az ajtót.

Nyissa ki a tár fedelét (1. Ábra).

2. Ellenőrizze a beállítást: A szögbelövőt az alkalmazandó szög hosszának megfelelően kell beállítani.

A szögek adagolása nem lesz zökkenőmentes, ha a tár nincs megfelelően beállítva.

**A beállítás módosításához: (2a. – 2c. Ábra)**

a) Lazítsa ki a tartó zárnyelvét a tartó hátulján.

b) Húzza ki a tartó alját jobbról balra hajtva, amíg a fülek lekapcsolódnak.

c) A tartóban lévő kosárban fel van tüntetve a beállítás hüvelykben és milliméterben is. A tartó akkor van helyesen beállítva, ha az alkalmazandó kötőelem hossza látható a tartó aljának ablakában.

d) Tolja vissza az alsó tárat, és oldja ki a biztosítókart.

### 3. Szögtekerces behelyezése: (3. Ábra)

Tegyé a szögtekerceset a tartóban lévő tartó konzolra. Tekerjen le elég szöget ahhoz, hogy elérje az adagoló kilincset és tegye be a második szöget az adagoló kilincs fogai közé.

A szögfejeknek bele kell illeniük az adagoló kilincs nyílásába.

### 4. A fedelet zárja le.

### 5. Az ajtót csukja be. Ellenőrizze, hogy a zárnyelv bekapcsolódott. (Ha nem, ellenőrizze, hogy a szögfejek benne vannak-e az orron lévő nyílásban.)

**Megjegyzés:** Csak a Bostitch által ajánlott kötőelemeket, vagy a Bostitch specifikációnak megfelelő szögeket használja a Bostitch szerszámokban.

## **HAJTÁS KARBANTARTÁSI UTASÍTÁSOK**

A kopott meghajtó miatt romlik a minőség vagy csökken a teljesítmény.

- A hajtócsúcs kopása befolyást gyakorol a szög meghajtására, ezt a szög elhajlása és a szögek nem pontos beverése és a szögfejek sérülése mutatja.
- A hajtás hossza beállítható úgy, hogy a hajtócsúcs a kopásnak megfelelően módosítható legyen. **A hőt és a pontosságot mérni kell.** A beszabályozás érdekében forduljon szakemberhez.
- Az új meghajtó hosszának beállítását lásd a jelű Műszaki adatok táblázat T oszlopában. A pisztoly felső felületétől kell a mérést végezni.
- Ügyeljen rá, hogy az U méret (lásd a Műszaki adatok táblázatát) a pisztoly tetejétől, azt a maximumot mutatja, ahogy a hajtás beállítható az átállításhoz. A hajtási mindig a minimális mértékben nyújtsa ki ahhoz, ami a hajtás felőli vég helyreállításához szükséges; különböző helyreállítások lehetségesek a maximális mélység elérése előtt.

**Megjegyzés:** A hajtás kopása kb. 3 mm. Ez a tűrés megengedhető a legtöbb alkalmazásban. Nehéz hajtási alkalmazások esetén azonban a hajtás kb. 1,5 mm-es kopása némileg csökkentheti a látható hajtóerőt.

## **IRÁNYÍTHATÓ KIMENETI TERELŐ**

Lazítsa meg a csavart. Állítsa be a terelő kívánt irányát és húzza meg a csavart.

SE Prohibida la reproducción sin permiso. Las copias no autorizadas de este documento no suponen la conformidad con las normas CE de los productos.

PL Niniejszy dokument nie może być kopiowany bez pozwolenia. Nieautoryzowane kopie niniejszego dokumentu nie stanowią deklaracji zgodności CE prezentowanych produktów.

CZ Niniejszy dokument nie może być kopiowany bez pozwolenia. Nieautoryzowane kopie niniejszego dokumentu nie stanowią deklaracji zgodności CE prezentowanych produktów.

SK Rozmnožovanie bez povolenia je zakázané. Neoprávnené kópie tohto dokumentu nie sú v súlade s CE pre dané výrobky.

HU A dokumentum engedély nélkül nem sokszorosítható. Az engedély nélkül sokszorosított dokumentum nem jelenti a termék CE-megfelelőségét.

RO Reproducerea neautorizată este interzisă. Copiile neautorizate ale acestui document nu reprezintă conformitatea CE pentru produse.

## INSTRUCȚIUNI DE SIGURANȚĂ

**⚠ IMPORTANT, CITIȚI CU ATENȚIE:** Este important ca toți operatorii să citească și să înțeleagă toate secțiunile din prezentul Manual de date tehnice al sculei și din Manualul separat de instrucțiuni cu privire la operare și siguranță, care sunt livrate împreună cu această sculă. Nerespectarea acestei instrucțiuni poate avea ca rezultat vătămarea gravă a dvs. și a celorlalte persoane de la locul de muncă.

**⚠ AVERTISMENT!** Trebuie să utilizați ochelari de protecție în conformitate cu 89/686/CEE, având grad cel puțin egal cu cel definit în EN166. Cu toate acestea, trebuie luate în considerare toate aspectele referitoare la munca operatorului, mediu și alte tipuri de mașini folosite atunci când se alege orice echipament de protecție personală. Notă: Ochelarii fără protecție laterală și scuturile faciale fără alte accesorii nu asigură protecție adecvată.

**⚠ AVERTISMENT!** Pentru prevenirea vătămărilor accidentale:

- Nu introduceți niciodată mâna sau altă parte a corpului în zona de descărcare a elementelor de fixare ale sculei.
- Nu îndreptați niciodată scula spre dvs. sau altă persoană, indiferent dacă aceasta conține sau nu elemente de fixare.
- Nu vă angajați niciodată în glume fără rost.
- Nu apăsați niciodată trăgaciul decât dacă vârful sculei este îndreptat spre obiectul prelucrat.
- Manipulați întotdeauna scula cu atenție.
- Această sculă este proiectată pentru a fi utilizată la fixarea bucăților de lemn în aplicațiile cu paleți/lăzi și de construcție. **NU UTILIZAȚI** pentru fixarea materialelor mai dure care pot provoca îndoirea elementelor de fixare și deteriorarea sculei. Dacă aveți îndoieli în legătură cu potrivirea acestei scule pentru anumite aplicații, contactați biroul de vânzări local.

• Nu apăsați trăgaciul și nu apăsați brida de siguranță în timp ce încărcați unealta.

• Pentru a preveni declanșarea accidentală și posibila vătămare, deconectați întotdeauna sursa de aer.

1. Înainte de efectuarea reglărilor. 2. La repararea sculei. 3. La eliminarea unui blocaj. 4. Când scula nu este utilizată. 5. La deplasarea într-o zonă de lucru diferită, deoarece se poate produce declanșarea accidentală, provocând vătămare.

• Înainte de a utiliza scula, citiți broșura cu instrucțiunile suplimentare de siguranță și operare.

• Nu utilizați oxigen și gaze combustibile ca sursă de energie pentru sculele acționate pneumatic.

• Operarea acestei scule poate produce scântei, acționând ca sursă de aprindere pentru combustibili și gaze inflamabile.

### **ÎNCĂRCAREA**

**⚠ Avertisment!** La încărcarea uneieltei 1) Nu puneți mâna sau altă parte a corpului în zona de eliberare a elementelor de fixare; 2) Nu îndreptați niciodată unealta către dvs. sau către o altă persoană; 3) Nu apăsați trăgaciul și nu apăsați pedica de siguranță, deoarece unealta se poate descărca accidental și poate produce accidente.

1. Deschideți magazia: Trageți zăvorul în jos și deschideți ușa.

Deschideți capacul de la magazie. (Fig. 1)

2. Verificați reglajul: pistolul trebuie reglat pentru lungimea cuielor ce urmează a fi bătute.

Cuiile nu se vor alimenta ușor dacă magazia nu este reglată corect.

**Pentru a schimba setarea: (Figs 2a - 2c)**

a) Desfaceți dispozitivul de blocare pe partea din spate a canistrei.

b) Scoateți partea de jos a canistrei de swinging la dreapta la stânga, până la decupla file.

c) În interiorul canistra există setări în inci și milimetri. Flaconul este mai corect reglată atunci când lungimea de unghii utilizat este prezentat în fereastră.

d) Împingeți înapoi în partea de jos canistra și angaja dispozitivul de blocare.

3. Încărcați bobina de cuie: (Fig. 3)

Puneți bobina de cuie peste tija din magazine.

Desfășurați suficiente cuie pentru a atinge pivotul de alimentare. Puneți primul cui în fața primului dinte de pe pivotul de alimentare, în canalul capului de antrenare. Capetele cuielor trebuie aranjate în fanta din vârf.

4. Închideți capacul magazinei.

5. Închideți ușa magazinei. Verificați ca zăvorul să se cupleze în momentul eliberării. (Când nu se cuplează, verificați capetele cuielor dacă se află în fanta din vârf.)

**Notă:** Utilizați numai elemente de fixare recomandate de Bostitch pentru a fi utilizate la scule Bostitch sau cuie care îndeplinesc specificațiile Bostitch.

### **INTRUCȚIUNI DE ÎNTREȚINERE A CAPULUI DE ANTRENARE**

Capul uzat va produce calitate scăzută sau pierderea puterii

- Uzura vârfului de antrenare va afecta antrenarea cuielor, producând cuie îndoite sau incomplet antrenate și capete de cuie deteriorate
- Lungimea capului de antrenare poate fi reglată pentru a permite redresarea vârfului de antrenare în vederea compensării uzurii. **Este nevoie de căldură și măsurare precisă.** Contactați un tehnician de service calificat pentru această reglare.
- Reglarea lungimii pentru un nou cap de antrenare este afișată în Tabelul datelor tehnice, coloana T. Măsurarea se face începând de la fața superioară a pistonului.
- Rețineți că măsurarea U (consultați Tabelul datelor tehnice) din partea superioară a pistonului produce valoarea maximă la care poate fi reglat capul pentru a permite redresarea. Extindeți întotdeauna capul la valoarea minimă necesară pentru a permite redresarea capătului de antrenare; vor fi posibile câteva redresări înainte de atingerea acestei adâncimi maxime.

**Notă:** Uzura capului de antrenare de aproximativ 3 mm. Poate fi tolerată în majoritatea aplicațiilor. Totuși, în aplicațiile cu antrenare dificilă o uzură a capului de antrenare de aproximativ 1,5 mm poate produce o scădere ușoară a puterii de antrenare aparente.

### **DEFLECTORUL DE EVACUARE DIRECȚIONAL**

Slăbiți șurubul așa cum este prezentat. Reglați la direcția de evacuare dorită și strângeți șurubul.

CZ Niniejszy dokument nie może być kopiowany bez pozwolenia. Nieautoryzowane kopie niniejszego dokumentu nie stanowią deklaracji zgodności CE prezentowanych produktów.

SK Rozmnožovanie bez povolenia je zakázané. Neoprávnené kópie tohto dokumentu nie sú v súlade s CE pre dané výrobky.

HU A dokumentum engedély nélkül nem sokszorosítható. Az engedély nélkül sokszorosított dokumentum nem jelenti a termék CE-megfelelőségét.

RO Reproducerea neautorizată este interzisă. Copiile neautorizate ale acestui document nu reprezintă conformitatea CE pentru produse.